



**VAN OPSTAL**  
B e n e l u x

**Van Opstal & C° n.v.**

Boomssteenweg 34, B- 2630 Aartselaar  
Tel.: 03- 887.40.48 • Fax: 03- 887.76.06  
E-mail: info@vanopstal.be  
www.vanopstal.be

**Van Opstal Nederland b.v.**

Minden 56, NL- 7327 AW Apeldoorn  
Tel.: 055- 543.03.33 • Fax: 055- 543.00.09  
E-mail: info@vanopstal.nl  
www.vanopstal.nl



# SCHARNIEREN

## Inhoud

Deurdempers Smove Salice.....	66
Glasdeurscharnieren Salice serie 200.....	51
Mini scharnieren Salice serie 600: openingshoek 94° .....	54
Montageplaatjes Salice: Domi (clip) 32 mm raster.....	58
Montageplaatjes Salice: Domi (clip) horizontaal .....	57
Montageplaatjes Salice: Titanium .....	61
Montageplaatjes Salice: traditioneel (niet clip) 32 mm raster .....	62
Montageplaatjes Salice voor speciale montages .....	64
Scharnieren: andere .....	79
Scharnieren Prämeta.....	75
Scharnieren RVS.....	74
Scharnieren Salice Air .....	71
Scharnieren Salice serie 100: openingshoek 105° voor dunne deuren.....	23
Scharnieren Salice serie 200: aanvullende scharnieren.....	32
Scharnieren Salice serie 200: hoekkastscharnieren .....	39
Scharnieren Salice serie 200: koelkastscharnieren.....	40
Scharnieren Salice serie 200: Logica.....	44
Scharnieren Salice serie 200: openingshoek 94° voor dikke deuren tot 35 mm .....	24
Scharnieren Salice serie 200: openingshoek 110° .....	18
Scharnieren Salice serie 200: openingshoek 110° voor speciale toepassingen.....	26
Scharnieren Salice serie 200: openingshoek 155° voor dunne deuren.....	27
Scharnieren Salice serie 200: openingshoek 165° .....	28
Scharnieren Salice serie 200: Push .....	46
Scharnieren Salice serie 200: Rapido.....	43
Scharnieren Salice serie 900: openingshoek 105° .....	53
Scharnieren Salice serie F: openingshoek 94° voor dikke deuren tot 40 mm .....	41
Scharnieren Salice Silentia+ Logica met geïntegreerde demper.....	14
Scharnieren Salice Silentia+ met geïntegreerde, regelbare demper .....	1
Scharnieren Salice Silentia+ Titanium.....	12
Scharnieren Salice Silentia met geïntegreerde demper .....	9
Scharnieren Salice: toebehoren .....	55

© Alle rechten voorbehouden.

Niets uit deze publicatie mag worden  
vermenigvuldigd en/of verspreid in welke vorm  
dan ook zonder schriftelijke toestemming van  
Van Opstal & C° n.v. of Van Opstal Nederland b.v..

## Notities



SCHARNIEREN SALICE SILENTIA+ MET GEÏNTEGREERDE, REGELBARE DEMPER

SCHARNIEREN SILENTIA+ TYPE C7A EN C7B MET BORING 48 MM

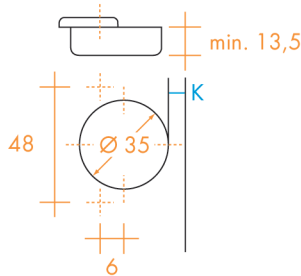
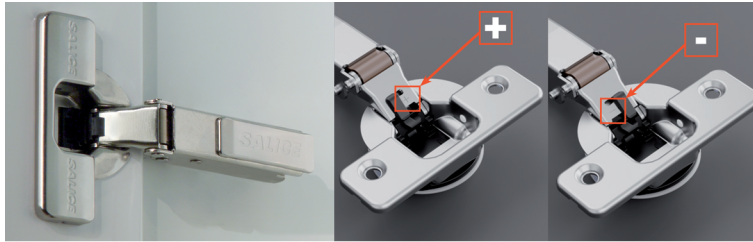

LEGENDE:

- S = dikte van het zijpaneel
- D = opdek van de deur
- T = deurdikte
- K = boorafstand
- A = voeg
- L = afstand tussen de deur en het zijpaneel
- H = hoogte van het montageplaatje

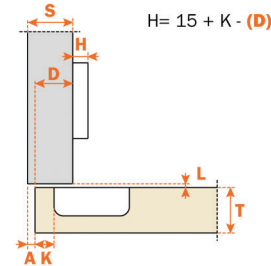

Opliggende Silentia+ scharnier type C7A en C7B: kraak 0

- De Silentia+ scharnier is voorzien van 2 onzichtbare, hydraulische dempers voor een zachte sluiting van de deur. De demping is regelbaar.
- te schroeven of met drevels (Ø 10 mm)
- boring **minimum** 13,5 mm diep en Ø 35 mm
- maximum opdek 21 mm (bij montageplaatje 0 mm)
- passend voor alle traditionele en Domi® clip montageplaatjes
- per stuk

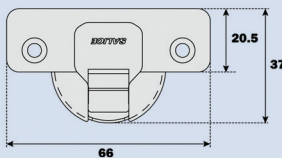
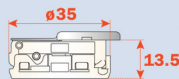

Bestelnr.	Afwerking	Hoek	Montage	Veer	K	Type	Verpakking
034585	nikkel	110°	schroeven	met	3 tot 6 mm	C7A6AE9	300
034586	nikkel	110°	drevels	met	3 tot 6 mm	C7B6AE9	300

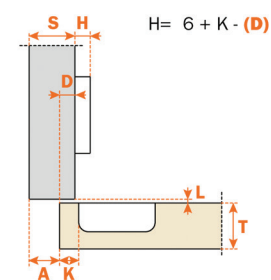

Opliggende Silentia+ scharnier type C7A en C7B: kraak 9

- De Silentia+ scharnier is voorzien van 2 onzichtbare, hydraulische dempers voor een zachte sluiting van de deur. De demping is regelbaar.
- te schroeven of met drevels (Ø 10 mm)
- boring **minimum** 13,5 mm diep en Ø 35 mm
- maximum opdek 12 mm (bij montageplaatje 0 mm)
- passend voor alle traditionele en Domi® clip montageplaatjes
- per stuk

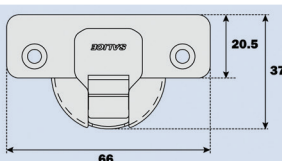
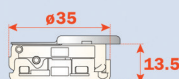

Bestelnr.	Afwerking	Hoek	Montage	Veer	K	Type	Verpakking
034587	nikkel	110°	schroeven	met	3 tot 6 mm	C7A6GE9	300
034588	nikkel	110°	drevels	met	3 tot 6 mm	C7B6GE9	300

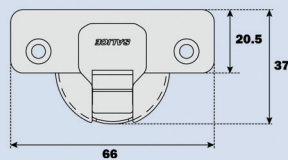
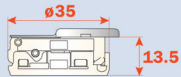
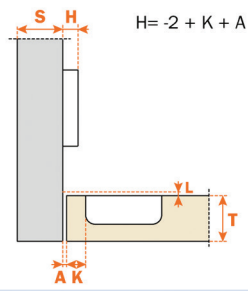

### Inliggende Silentia+ scharnier type C7A: kraak 17

- De Silentia+ scharnier is voorzien van 2 onzichtbare, hydraulische dempers voor een zachte sluiting van de deur. De demping is regelbaar.
- te schroeven
- boring **minimum** 13,5 mm diep en Ø 35 mm
- maximum opdek 4 mm (bij montageplaatje 0 mm)
- passend voor alle traditionele en Domi® clip montageplaatjes
- per stuk

Bestelnr.	Afwerking	Hoek	Montage	Veer	K	Type	Verpakking
034589	nikkel	110°	schroeven	met	3 tot 6 mm	C7A6PE9	300
034590	nikkel	110°	drevels	met	3 tot 6 mm	C7B6PE9	300

### SCHARNIEREN SILENTIA+ TYPE C2A MET BORING 48 MM

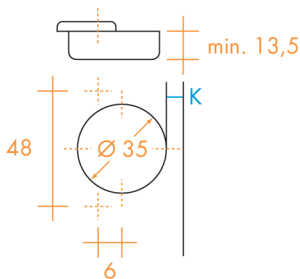

#### LEGENDE:

- S = dikte van het zijpaneel
- D = opdek van de deur
- T = deurdikte
- K = boorafstand
- A = voeg
- L = afstand tussen de deur en het zijpaneel
- H = hoogte van het montageplaatje

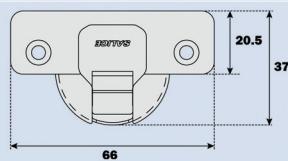
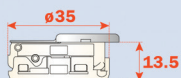
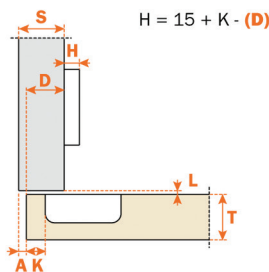
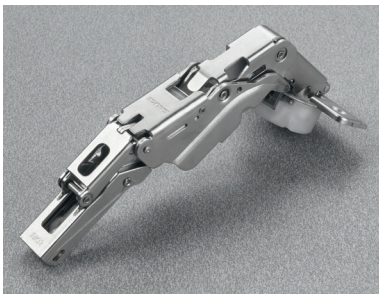

### Opliggende Silentia+ scharnier type C2A en C2B: kraak 0

- De Silentia+ scharnier is voorzien van 2 onzichtbare, hydraulische dempers voor een zachte sluiting van de deur. Zonder regelbare demping.
- te schroeven of met drevels (Ø 10 mm)
- boring **minimum** 13,5 mm diep en Ø 35 mm
- maximum opdek 23 mm (bij montageplaatje 0 mm)
- passend voor alle traditionele en Domi® clip montageplaatjes
- per stuk

Voor kasten met binnenladen: bij 90° opening en montageplaatje met H=0 verplaatst de deur zich 6 mm naar buiten waardoor de binnenlade de deur niet raakt.

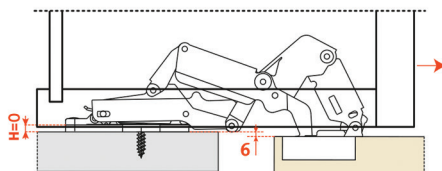

Bestelnr.	Afwerking	Hoek	Montage	Veer	K	Type	Verpakking
034591	nikkel	155°	schroeven	met	3 tot 8 mm	C2AKAE9	100
034592	nikkel	155°	drevels	met	3 tot 8 mm	C2BKAE9	100

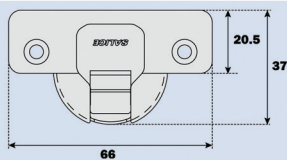
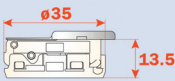
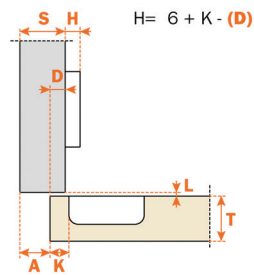
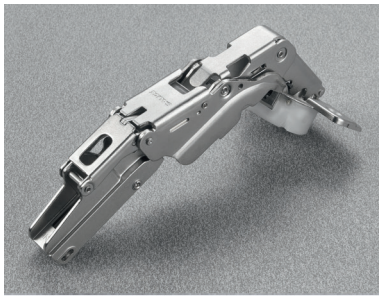

**Opliggende Silentia+ scharnier  
type C2A en C2B: kraak 9**

- De Silentia+ scharnier is voorzien van 2 onzichtbare, hydraulische dempers voor een zachte sluiting van de deur. Zonder regelbare demping.
- te schroeven of met drevels ( $\varnothing 10$  mm)
- boring **minimum** 13,5 mm diep en  $\varnothing 35$  mm
- maximum opdek 14 mm (bij montageplaatje 0 mm)
- passend voor alle traditionele en Domi® clip montageplaatjes

Bestelnr.	Afwerking	Hoek	Montage	Veer	K	Type	Verpakking
034593	nikkel	155°	schroeven	met	3 tot 8 mm	C2AKGE9	100
034594	nikkel	155°	drevels	met	3 tot 8 mm	C2BKGE9	100

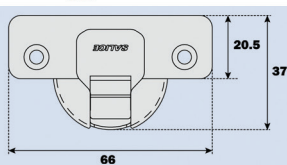
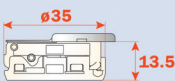
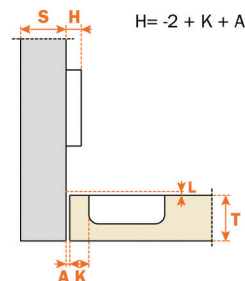

**Inliggende Silentia+ scharnier  
type C2A en C2B: kraak 17**

- De Silentia+ scharnier is voorzien van 2 onzichtbare, hydraulische dempers voor een zachte sluiting van de deur. Zonder regelbare demping.
- te schroeven of met drevels ( $\varnothing 10$  mm)
- boring **minimum** 13,5 mm diep en  $\varnothing 35$  mm
- maximum opdek 6 mm (bij montageplaatje 0 mm)
- passend voor alle traditionele en Domi® clip montageplaatjes

Bestelnr.	Afwerking	Hoek	Montage	Veer	K	Type	Verpakking
034595	nikkel	155°	schroeven	met	3 tot 8 mm	C2AKPE9	100
034596	nikkel	155°	drevels	met	3 tot 8 mm	C2BKPE9	100

## SCHARNIEREN SILENTIA+ TYPE C7R MET BORING 45 MM

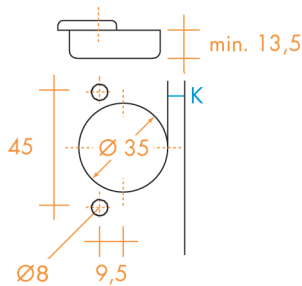

### LEGENDE:

- S = dikte van het zijpaneel
- D = opdek van de deur
- T = deurdikte
- K = boorafstand
- A = voeg
- L = afstand tussen de deur en het zijpaneel
- H = hoogte van het montageplaatje

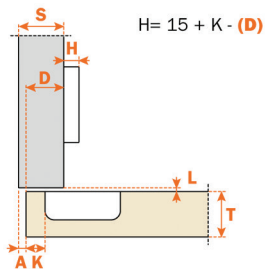

### Opliggende Silentia+ scharnier type C7R6AE9: kraak 0

- De Silentia+ scharnier is voorzien van 2 onzichtbare, hydraulische dempers voor een zachte sluiting van de deur. De demping is regelbaar.
- met drevels (Ø 8 mm)
- boring **minimum** 13,5 mm diep en Ø 35 mm
- maximum opdek 21 mm (bij montageplaatje 0 mm)

- passend voor alle traditionele en Domi® clip montageplaatjes

- per stuk

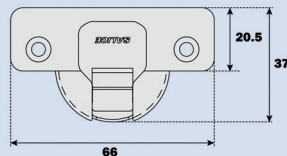
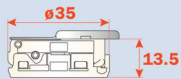

Bestelnr.	Afwerking	Hoek	Montage	Veer	K	Type	Verpakking
034597	nikkel	110°	drevels	met	3 tot 6 mm	C7R6AE9	300

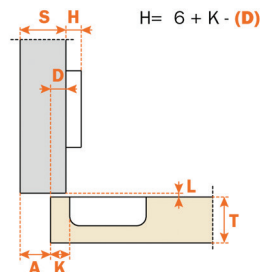

### Opliggende Silentia+ scharnier type C7R6GE9: kraak 9

- De Silentia+ scharnier is voorzien van 2 onzichtbare, hydraulische dempers voor een zachte sluiting van de deur. De demping is regelbaar.
- met drevels (Ø 8 mm)
- boring **minimum** 13,5 mm diep en Ø 35 mm
- maximum opdek 12 mm (bij montageplaatje 0 mm)

- passend voor alle traditionele en Domi® clip montageplaatjes

- per stuk

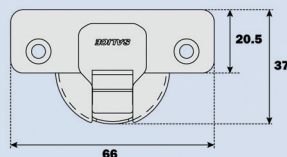
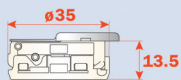

Bestelnr.	Afwerking	Hoek	Montage	Veer	K	Type	Verpakking
034598	nikkel	110°	drevels	met	3 tot 6 mm	C7R6GE9	300

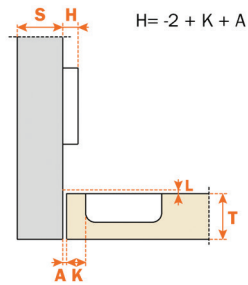

**Inliggende Silentia+ scharnier type C7R6PE9: kraak 17**

- De Silentia+ scharnier is voorzien van 2 onzichtbare, hydraulische dempers voor een zachte sluiting van de deur. De demping is regelbaar.
- met drevels (Ø 8 mm)
- boring **minimum** 13,5 mm diep en Ø 35 mm
- maximum opdek 4 mm (bij montageplaatje 0 mm)
- passend voor alle traditionele en Domi® clip montageplaatjes
- per stuk

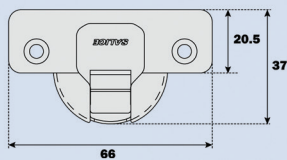
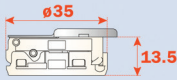

Bestelnr.	Afwerking	Hoek	Montage	Veer	K	Type	Verpakking
034599	nikkel	110°	drevels	met	3 tot 6 mm	C7R6PE9	300

SCHARNIEREN SILENTIA+ TYPE C7W MET BORING 52 MM

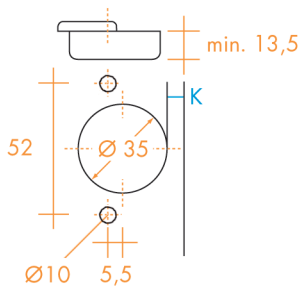

LEGENDE:

- S = dikte van het zijpaneel
- D = opdek van de deur
- T = deurdikte
- K = boorafstand
- A = voeg
- L = afstand tussen de deur en het zijpaneel
- H = hoogte van het montageplaatje

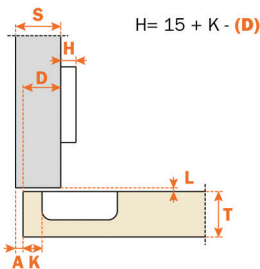

**Opliggende Silentia+ scharnier type C7W6AE9: kraak 0**

- De Silentia+ scharnier is voorzien van 2 onzichtbare, hydraulische dempers voor een zachte sluiting van de deur. De demping is regelbaar.
- met drevels (Ø 10 mm)
- boring **minimum** 13,5 mm diep en Ø 35 mm
- maximum opdek 21 mm (bij montageplaatje 0 mm)
- passend voor alle traditionele en Domi® clip montageplaatjes
- per stuk

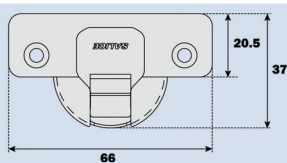
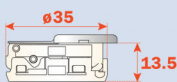

Bestelnr.	Afwerking	Hoek	Montage	Veer	K	Type	Verpakking
034600	nikkel	110°	drevels	met	3 tot 6 mm	C7W6AE9	300

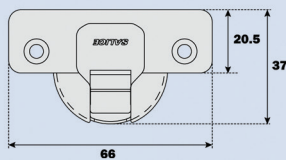
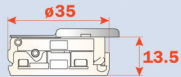
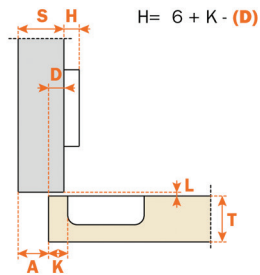

### Opliggende Silentia+ scharnier type C7W6GE9: kraak 9

- De Silentia+ scharnier is voorzien van 2 onzichtbare, hydraulische dempers voor een zachte sluiting van de deur. De demping is regelbaar.
- met drevels (Ø 10 mm)
- boring **minimum** 13,5 mm diep en Ø 35 mm
- maximum opdek 12 mm (bij montageplaatje 0 mm)
- passend voor alle traditionele en Domi® clip montageplaatjes
- per stuk

Bestelnr.	Afwerking	Hoek	Montage	Veer	K	Type	Verpakking
034601	nikkel	110°	drevels	met	3 tot 6 mm	C7W6GE9	300

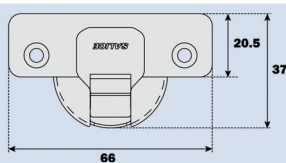
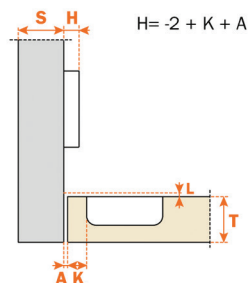

### Inliggende Silentia+ scharnier type C7W6PE9: kraak 17

- De Silentia+ scharnier is voorzien van 2 onzichtbare, hydraulische dempers voor een zachte sluiting van de deur. De demping is regelbaar.
- met drevels (Ø 10 mm)
- boring **minimum** 13,5 mm diep en Ø 35 mm
- maximum opdek 4 mm (bij montageplaatje 0 mm)
- passend voor alle traditionele en Domi® clip montageplaatjes
- per stuk

Bestelnr.	Afwerking	Hoek	Montage	Veer	K	Type	Verpakking
034602	nikkel	110°	drevels	met	3 tot 6 mm	C7W6PE9	300



SCHARNIEREN SILENTIA+: BLINDE HOEKSCHARNIER TYPE C7A EN C7B MET BORING 48 MM

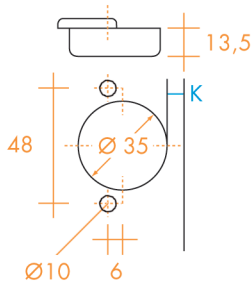

LEGENDE:  
 S = dikte van het zijpaneel  
 T = deurdikte  
 K = boorafstand  
 A = voeg

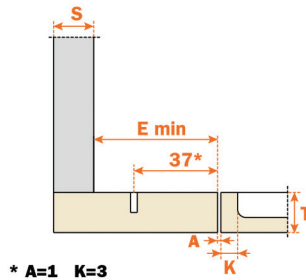

\* A=1 K=3

**Blinde hoekscharnier Silentia+ type C7A6NE9AC en C7B6NE9AC**

- De Silentia+ scharnier is voorzien van 2 onzichtbare, hydraulische dempers voor een zachte sluiting van de deur. De demping is regelbaar.
- met drevels (Ø 10 mm)
- met veer

- E=minimum 61 mm bij serie 200 montageplaatjes
- E=minimum 70 mm bij Domi® clip plaatjes
- E=minimum 74 mm bij Domi® clip plaatjes met excenter schroef achteraan

- per stuk

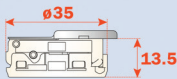

Dikte montageplaatjes voor elke montage:

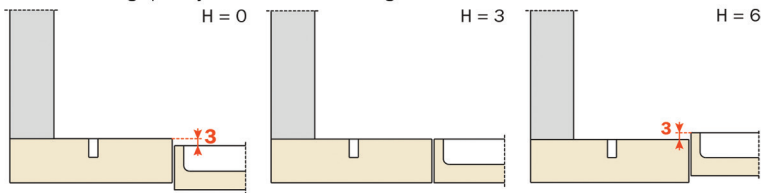

Bestelnr.	Afwerking	Hoek	Montage	Veer	K	Type	Verpakking
034603	nikkel	110°	schroeven	met	3 tot 6 mm	C7A6NE9AC	150
034604	nikkel	110°	drevels	met	3 tot 6 mm	C7B6NE9AC	150

## TOEBEHOREN VOOR SILENTIA+ SCHARNIEREN MET OPENINGSHOEK 110° EN 155°



### Blokkering voor Silentia+ scharnieren met openingshoek 110°

- blokkering op 86°

- per stuk

Bestelnr.	Afwerking	Type	Verpakking
032260	wit	S1E637XY	400



### Blokkering voor Silentia+ scharnieren met openingshoek 155°

- blokkering op 135°

- per stuk

Bestelnr.	Afwerking	Type	Verpakking
030521	zwart	S2AF37X3	2000

SCHARNIEREN SALICE SILENTIA MET GEÏNTEGREERDE DEMPER

SCHARNIEREN SILENTIA: AANVULLENDE SCHARNIEREN MET POSITIEVE HOEK MET BORING 48 MM

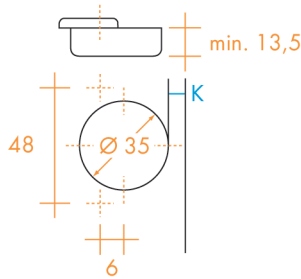

LEGENDE:

- S = dikte van het zijpaneel
- D = opdek van de deur
- T = deurdikte
- K = boorafstand
- A = voeg
- L = afstand tussen de deur en het zijpaneel
- H = hoogte van het montageplaatje

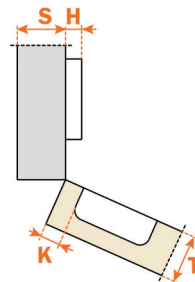

**Silentia scharnier type C7A6UD9 met positieve hoek 24°**

- te schroeven
- met veer
- passend voor alle traditionele en Domi® clip montageplaatjes
- per stuk

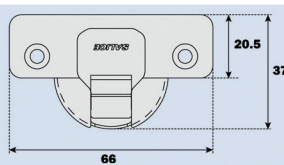
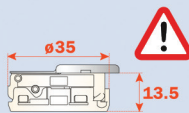

Bestelnr.	Afwerking	Hoek	Montage	Veer	K	Type	Verpakking
033392	nikkel	24°	schroeven	met	3 tot 6 mm	C7A6UD9	150

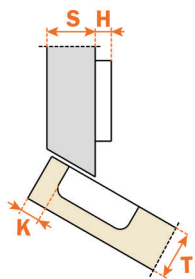

**Silentia scharnier type C7A6TD9 met positieve hoek van 30°**

- te schroeven
- met veer
- passend voor alle traditionele en Domi® clip montageplaatjes
- per stuk

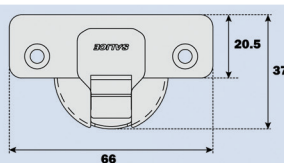
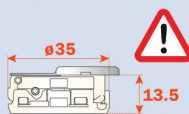

Bestelnr.	Afwerking	Hoek	Montage	Veer	K	Type	Verpakking
033393	nikkel	30°	schroeven	met	3 tot 6 mm	C7A6TD9	150

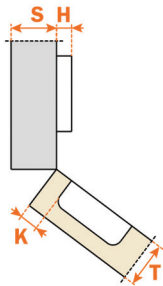

### Silentia scharnier type C7A6KD9 met positieve hoek van 37°

- te schroeven
- met veer
- passend voor alle traditionele en Domi® clip montageplaatjes
- per stuk

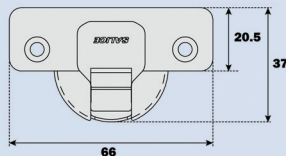
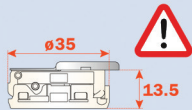

Bestelnr.	Afwerking	Hoek	Montage	Veer	K	Type	Verpakking
033394	nikkel	37°	schroeven	met	3 tot 6 mm	C7A6KD9	150

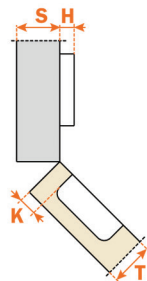

### Silentia+ scharnier type C7A6ME9 met positieve hoek van 45°

- te schroeven
- met veer
- De Silentia+ scharnier is voorzien van 2 zichtbare, hydraulische dempers voor een zachte sluiting van de deur. De demping is regelbaar.
- boring minimum 13,5 mm diep en Ø 35 mm
- passend voor alle traditionele en Domi® clip montageplaatjes
- per stuk

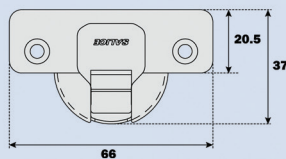
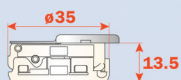

Bestelnr.	Afwerking	Hoek	Montage	Veer	K	Type	Verpakking
034780	nikkel	45°	schroeven	met	3 tot 6 mm	C7A6ME9	150

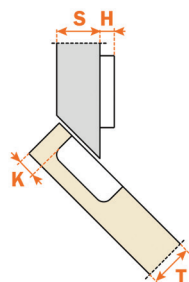

### Silentia scharnier type C7A6VD9 met positieve hoek van 45°

- voor vrijstaande kasten
- te schroeven
- met veer
- passend voor alle traditionele en Domi® clip montageplaatjes
- per stuk

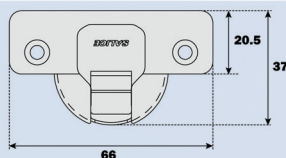
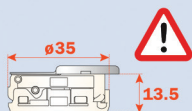

Bestelnr.	Afwerking	Hoek	Montage	Veer	K	Type	Verpakking
033396	nikkel	45°	schroeven	met	3 tot 6 mm	C7A6VD9	150

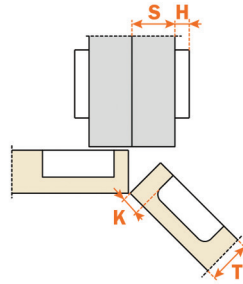

**Silentia scharnier type C7A6MD9AC met positieve hoek van 45°**

- voor aanbouwmeubelen
- te schroeven
- met veer
- passend voor alle traditionele en Domi® clip montageplaatjes
- per stuk

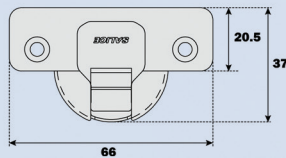
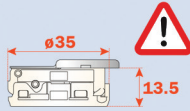

Bestelnr.	Afwerking	Hoek	Montage	Veer	K	Type	Verpakking
033397	nikkel	45°	schroeven	met	3 tot 6 mm	C7A6MD9AC	150

SCHARNIEREN SILENTIA: AANVULLENDE SCHARNIEREN MET NEGATIEVE HOEK MET BORING 48 MM

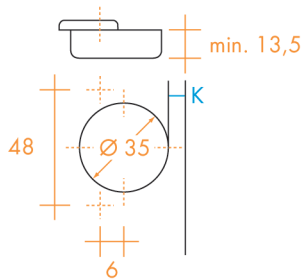

LEGENDE:

- S = dikte van het zijpaneel
- D = opdek van de deur
- T = deurdikte
- K = boorafstand
- A = voeg
- L = afstand tussen de deur en het zijpaneel
- H = hoogte van het montageplaatje

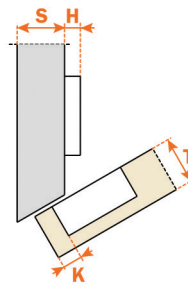

**Silentia scharnier type C7A6WD9 met negatieve hoek van -30°**

- te schroeven
- met veer
- passend voor alle traditionele en Domi® clip montageplaatjes
- per stuk

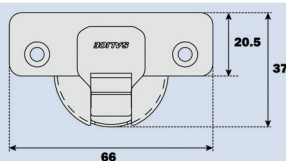
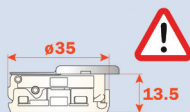

Bestelnr.	Afwerking	Hoek	Montage	Veer	K	Type	Verpakking
033398	nikkel	-30°	schroeven	met	3 tot 6 mm	C7A6WD9	150

## SCHARNIEREN SALICE SILENTIA+ TITANIUM

### SCHARNIEREN SILENTIA+ TITANIUM TYPE C7A EN C7B MET BORING 48 MM

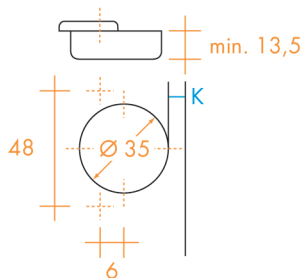

#### LEGENDE:

- S = dikte van het zijpaneel
- D = opdek van de deur
- T = deurdikte
- K = boorafstand
- A = voeg
- L = afstand tussen de deur en het zijpaneel
- H = hoogte van het montageplaatje

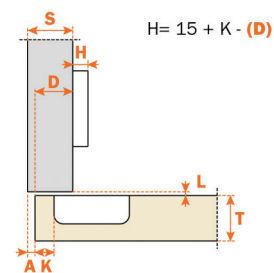

#### Opliggende Silentia+ Titanium scharnier type C7A en C7B: kraak 0

- De Silentia+ scharnier is voorzien van 2 zichtbare, hydraulische dempers voor een zachte sluiting van de deur. De demping is regelbaar.
- te schroeven of met drevels (Ø 10 mm)
- boring **minimum** 13,5 mm diep en Ø 35 mm
- maximum opdek 21 mm (bij montageplaatje 0 mm)

- passend voor alle traditionele en Domi® clip montageplaatjes

- per stuk

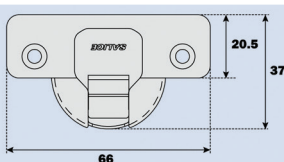
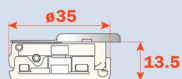

Bestelnr.	Afwerking	Hoek	Montage	Veer	K	Type	Verpakking
034615	titanium	110°	schroeven	met	3 tot 6 mm	C7A6AE6	300
034617	titanium	110°	drevels	met	3 tot 6 mm	C7B6AE6	300

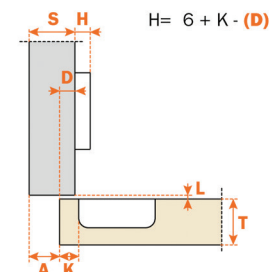

#### Opliggende Silentia+ Titanium scharnier type C7A en C7B: kraak 9

- De Silentia+ scharnier is voorzien van 2 zichtbare, hydraulische dempers voor een zachte sluiting van de deur. De demping is regelbaar.
- te schroeven of met drevels (Ø 10 mm)
- boring **minimum** 13,5 mm diep en Ø 35 mm
- maximum opdek 12 mm (bij montageplaatje 0 mm)

- passend voor alle traditionele en Domi® clip montageplaatjes

- per stuk

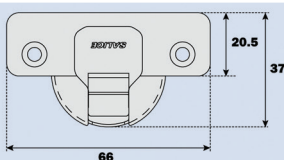
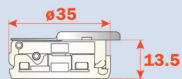

Bestelnr.	Afwerking	Hoek	Montage	Veer	K	Type	Verpakking
034616	titanium	110°	schroeven	met	3 tot 6 mm	C7A6GE6	300
034618	titanium	110°	drevels	met	3 tot 6 mm	C7B6GE6	300

SCHARNIEREN SILENTIA+ TITANIUM TYPE C2A MET BORING 48 MM

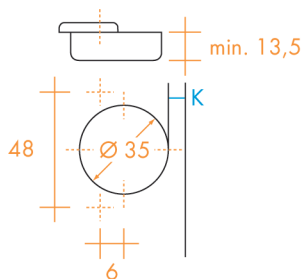

LEGENDE:

- S = dikte van het zijpaneel
- D = opdek van de deur
- T = deurdikte
- K = boorafstand
- A = voeg
- L = afstand tussen de deur en het zijpaneel
- H = hoogte van het montageplaatje

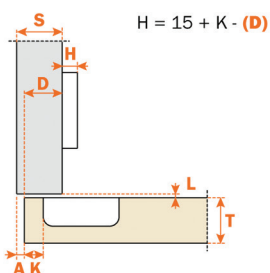

**Opliggende Silentia+ Titanium scharnier type C2A: kraak 0**

- De Silentia+ scharnier is voorzien van 2 onzichtbare, hydraulische dempers voor een zachte sluiting van de deur. Zonder regelbare demping.
- te schroeven
- boring **minimum** 13,5 mm diep en Ø 35 mm
- maximum opdek 23 mm (bij montageplaatje 0 mm)

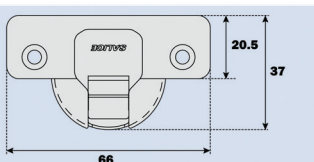
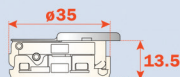

- passend voor alle traditionele en Domi® clip montageplaatjes

- per stuk

Voor kasten met binnenladen: bij 90° opening en montageplaatje met H=0 verplaatst de deur zich 6 mm naar buiten waardoor de binnenlade de deur niet raakt.

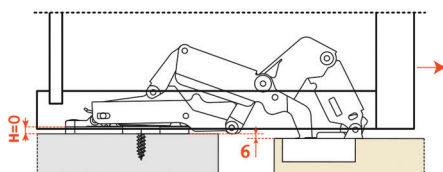

Bestelnr.	Afwerking	Hoek	Montage	Veer	K	Type	Verpakking
034619	titanium	155°	schroeven	met	3 tot 8 mm	C2AKAE6	100

## SCHARNIEREN SALICE SILENTIA+ LOGICA MET GEÏNTEGREERDE DEMPER

### SCHARNIEREN SILENTIA+ LOGICA TYPE C716 MET BORING 48 MM



Logica scharnieren monteer je zonder schroeven of drevels. Een vingerdruk volstaat om de scharnier muurvast te zetten.

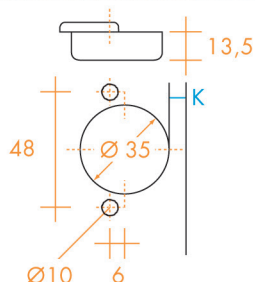
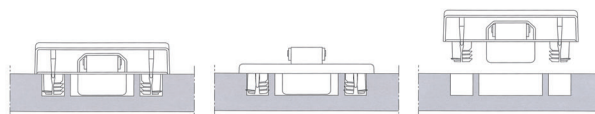

#### LEGENDE:

- S = dikte van het zijpaneel
- D = opdek van de deur
- T = deurdikte
- K = boorafstand
- A = voeg
- L = afstand tussen de deur en het zijpaneel
- H = hoogte van het montageplaatje

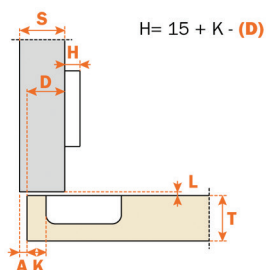

#### Opliggende Silentia+ Logica scharnier type C716AE9: kraak 0

- De Silentia+ scharnier is voorzien van 2 zichtbare, hydraulische dempers voor een zachte sluiting van de deur. De demping is regelbaar.
- boring **minimum** 13,5 mm diep en Ø 35 mm
- maximum opdek 21 mm (bij montageplaatje 0 mm)

- per stuk

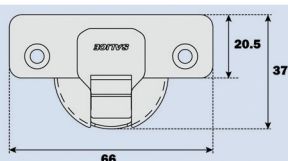
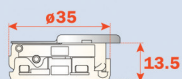

Bestelnr.	Afwerking	Hoek	Montage	Veer	K	Type	Verpakking
034605	nikkel	110°	expansie drevels	met	3 tot 6 mm	C716AE9	300

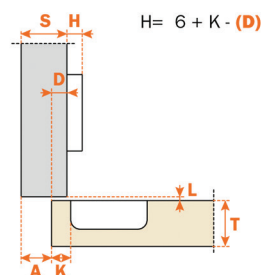

#### Opliggende Silentia+ Logica scharnier type C716GE9: kraak 9

- De Silentia+ scharnier is voorzien van 2 zichtbare, hydraulische dempers voor een zachte sluiting van de deur. De demping is regelbaar.
- boring **minimum** 13,5 mm diep en Ø 35 mm
- maximum opdek 12 mm (bij montageplaatje 0 mm)

- per stuk

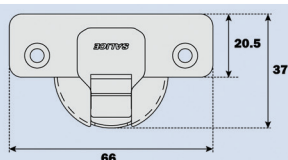
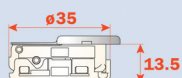

Bestelnr.	Afwerking	Hoek	Montage	Veer	K	Type	Verpakking
034606	nikkel	110°	expansie drevels	met	3 tot 6 mm	C716GE9	300



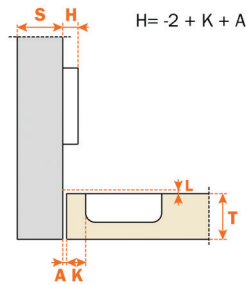

**Inliggende Silentia+ Logica scharnier type C716PE9: kraak 17**

- De Silentia+ scharnier is voorzien van 2 onzichtbare, hydraulische dempers voor een zachte sluiting van de deur. De demping is regelbaar.
- boring **minimum** 13,5 mm diep en Ø 35 mm
- maximum opdek 4 mm (bij montageplaatje 0 mm)

- per stuk

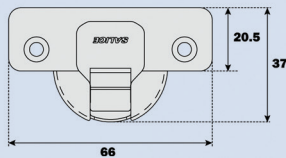
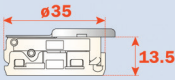

Bestelnr.	Afwerking	Hoek	Montage	Veer	K	Type	Verpakking
034607	nikkel	110°	expansie drevels	met	3 tot 6 mm	C716PE9	300

SCHARNIEREN SILENTIA+ LOGICA TYPE C21M MET BORING 48 MM

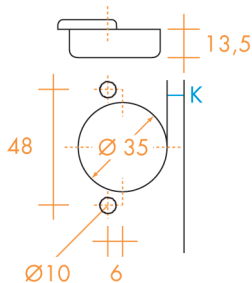

LEGENDE:

- S = dikte van het zijpaneel
- D = opdek van de deur
- T = deurdikte
- K = boorafstand
- A = voeg
- L = afstand tussen de deur en het zijpaneel
- H = hoogte van het montageplaatje

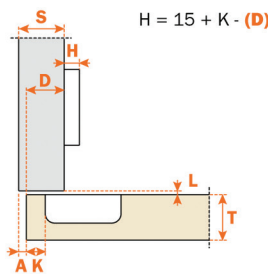
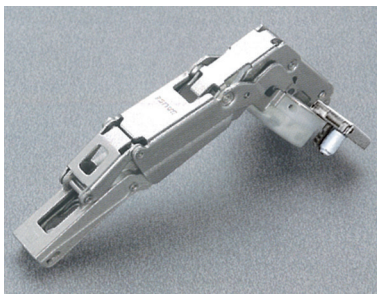

**Opliggende Silentia+ Logica scharnier type C21KAE9: kraak 0**

- De Silentia+ scharnier is voorzien van 2 onzichtbare, hydraulische dempers voor een zachte sluiting van de deur. Zonder regelbare demping.
- boring **minimum** 13,5 mm diep en Ø 35 mm
- maximum opdek 23 mm (bij montageplaatje 0 mm)

- per stuk

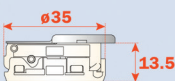

Voor kasten met binnenladen: bij 90° opening en montageplaatje met H=0 verplaatst de deur zich 6 mm naar buiten waardoor de binnenlade de deur niet raakt.

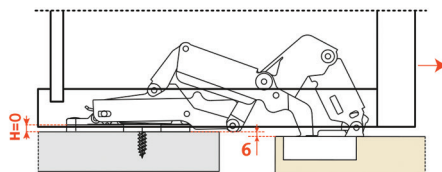

Bestelnr.	Afwerking	Hoek	Montage	Veer	K	Type	Verpakking
034608	nikkel	155°	expansie drevels	met	3 tot 8 mm	C21KAE9	100

## SCHARNIEREN SILENTIA+ LOGICA TYPE C7J6 MET BORING 45 MM

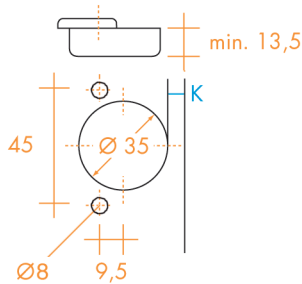

### LEGENDE:

- S = dikte van het zijpaneel
- D = opdek van de deur
- T = deurdikte
- K = boorafstand
- A = voeg
- L = afstand tussen de deur en het zijpaneel
- H = hoogte van het montageplaatje

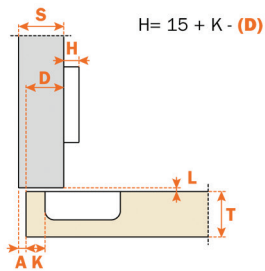

### Opliggende Silentia+ Logica scharnier type C7J6AE9: kraak 0

- De Silentia+ scharnier is voorzien van 2 onzichtbare, hydraulische dempers voor een zachte sluiting van de deur. De demping is regelbaar.
- boring **minimum** 13,5 mm diep en Ø 35 mm
- maximum opdek 21 mm (bij montageplaatje 0 mm)

- per stuk

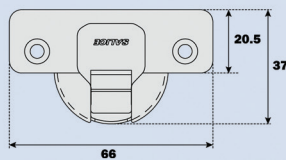
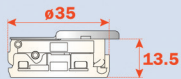

Bestelnr.	Afwerking	Hoek	Montage	Veer	K	Type	Verpakking
034639	nikkel	110°	expansie drevels	met	3 tot 6 mm	C7J6AE9	300

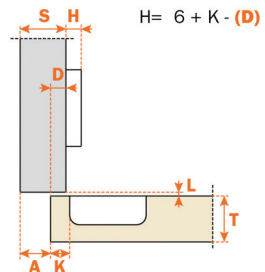

### Opliggende Silentia+ Logica scharnier type C7J6GE9: kraak 9

- De Silentia+ scharnier is voorzien van 2 onzichtbare, hydraulische dempers voor een zachte sluiting van de deur. De demping is regelbaar.
- boring **minimum** 13,5 mm diep en Ø 35 mm
- maximum opdek 12 mm (bij montageplaatje 0 mm)

- per stuk

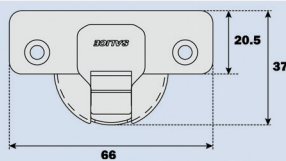
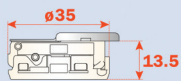

Bestelnr.	Afwerking	Hoek	Montage	Veer	K	Type	Verpakking
034640	nikkel	110°	expansie drevels	met	3 tot 6 mm	C7J6GE9	300

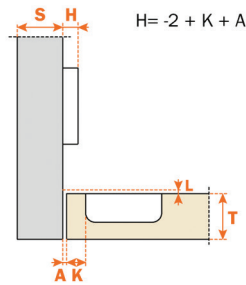

**Inliggende Silentia+ Logica scharnier type C7J6PE9: kraak 17**

- De Silentia+ scharnier is voorzien van 2 onzichtbare, hydraulische dempers voor een zachte sluiting van de deur. De demping is regelbaar.
- boring **minimum** 13,5 mm diep en Ø 35 mm
- maximum opdek 4 mm (bij montageplaatje 0 mm)

- per stuk

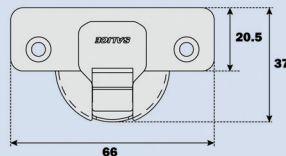
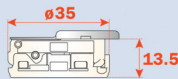

Bestelnr.	Afwerking	Hoek	Montage	Veer	K	Type	Verpakking
034641	nikkel	110°	expansie drevels	met	3 tot 6 mm	C7J6PE9	300

**SCHARNIEREN SILENTIA+ LOGICA TYPE C2JK MET BORING 45 MM**

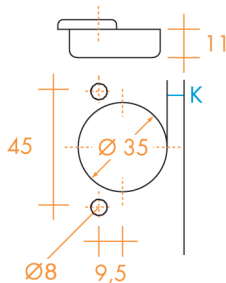

**LEGENDE:**

- S = dikte van het zijpaneel
- D = opdek van de deur
- T = deurdikte
- K = boorafstand
- A = voeg
- L = afstand tussen de deur en het zijpaneel
- H = hoogte van het montageplaatje

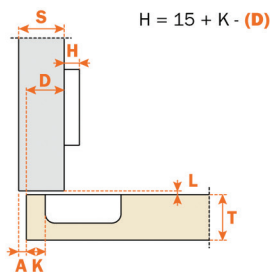
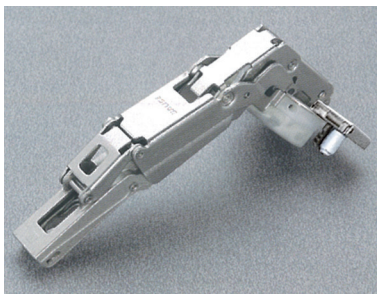

**Opliggende Silentia+ Logica scharnier type C2JKAE9: kraak 0**

- De Silentia+ scharnier is voorzien van 2 onzichtbare, hydraulische dempers voor een zachte sluiting van de deur. Zonder regelbare demping.
- boring **minimum** 13,5 mm diep en Ø 35 mm
- maximum opdek 23 mm (bij montageplaatje 0 mm)

- per stuk

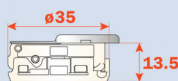

Voor kasten met binnenladen: bij 90° opening en montageplaatje met H=0 verplaatst de deur zich 6 mm naar buiten waardoor de binnenlade de deur niet raakt.

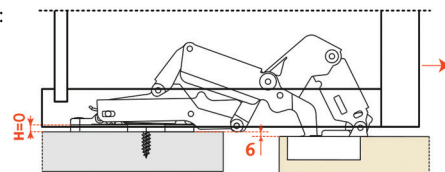

Bestelnr.	Afwerking	Hoek	Montage	Veer	K	Type	Verpakking
034642	nikkel	155°	expansie drevels	met	3 tot 8 mm	C2JKAE9	100

## SCHARNIEREN SALICE SERIE 200: OPENINGSHOEK 110°

### SCHARNIEREN SERIE 200 TYPE C2A EN C2B MET BORING Ø 35 MM

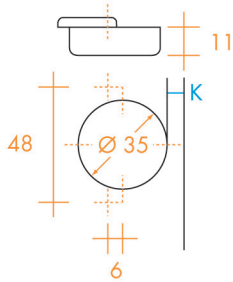

#### LEGENDE:

- S = dikte van het zijpaneel
- D = opdek van de deur
- T = deurdikte
- K = boorafstand
- A = voeg
- L = afstand tussen de deur en het zijpaneel
- H = hoogte van het montageplaatje

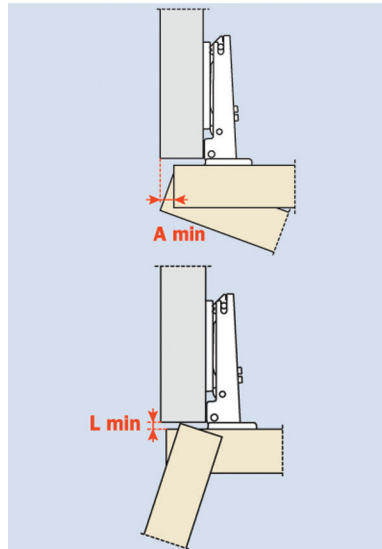

	T=	16	17	18	19	20	21	22	23	24	25	26
K=3	A=	0.5	0.7	0.9	1.2	1.5	1.8	2.4	3.7	5.1	6.5	7.8
K=4	A=	0.5	0.7	0.9	1.2	1.5	1.8	2.1	2.7	4.1	5.5	6.8
K=5	A=	0.5	0.7	0.9	1.2	1.5	1.8	2.1	2.6	3.1	4.1	5.4
K=6	A=	0.5	0.7	0.9	1.2	1.5	1.8	2.1	2.5	3.0	3.5	4.4

	T=	16	17	18	19	20	21	22	23	24	25	26
K=3	L=	0.0	0.0	0.0	0.0	0.2	0.5	0.8	1.1	1.4	1.7	1.9
K=4	L=	0.0	0.0	0.3	0.6	0.9	1.2	1.4	1.7	2.0	2.3	2.6
K=5	L=	1.1	1.3	1.6	1.8	2.1	2.3	2.6	2.9	3.1	3.4	3.6
K=6	L=	2.0	2.3	2.5	2.8	3.1	3.3	3.6	3.8	4.1	4.3	4.6

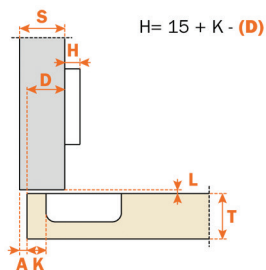

#### Opliggende scharnieren type C2A en C2B: kraak 0

- te schroeven of met drevels (Ø 10 mm)
- met of zonder veer
- maximum opdek 21 mm
- passend voor alle traditionele en Domi® clip montageplaatjes
- per stuk



Bestelnr.	Afwerking	Hoek	Montage	Veer	K	Type	Verpakking
030016	nikkel	110°	schroeven	zonder	3 tot 6 mm	C2A4A99	300
029479	nikkel	110°	schroeven	met	3 tot 6 mm	C2A6A99	300
029771	nikkel	110°	drevels	zonder	3 tot 6 mm	C2B4A99	300
029461	nikkel	110°	drevels	met	3 tot 6 mm	C2B6A99	300

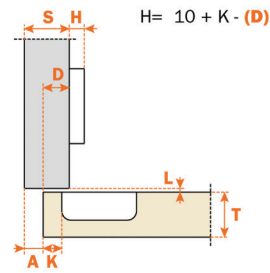

**Opliggende scharnieren type C2A en C2B: kraak 5**

- te schroeven of met drevels (Ø 10 mm)
- met of zonder veer
- maximum opdek 16 mm
- passend voor alle traditionele en Domi® clip montageplaatjes

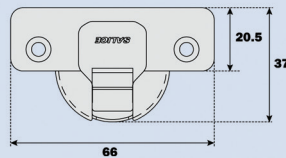
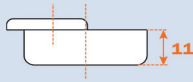

Bestelnr.	Afwerking	Hoek	Montage	Veer	K	Type	Verpakking
029766	nikkel	110°	schroeven	zonder	3 tot 6 mm	C2A4D99	300
029480	nikkel	110°	schroeven	met	3 tot 6 mm	C2A6D99	300
029539	nikkel	110°	drevels	met	3 tot 6 mm	C2B6D99	300

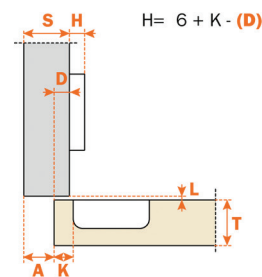

**Opliggende scharnieren type C2A en C2B: kraak 9**

- te schroeven of met drevels (Ø 10 mm)
- met of zonder veer
- maximum opdek 12 mm
- passend voor alle traditionele en Domi® clip montageplaatjes
- per stuk

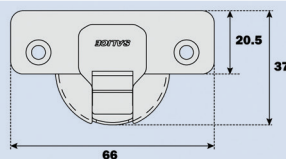

Bestelnr.	Afwerking	Hoek	Montage	Veer	K	Type	Verpakking
030021	nikkel	110°	schroeven	zonder	3 tot 6 mm	C2A4G99	300
029481	nikkel	110°	schroeven	met	3 tot 6 mm	C2A6G99	300
030019	nikkel	110°	drevels	zonder	3 tot 6 mm	C2B4G99	300
029537	nikkel	110°	drevels	met	3 tot 6 mm	C2B6G99	300

## SCHARNIEREN SERIE 200 TYPE C2R MET BORING 45 MM

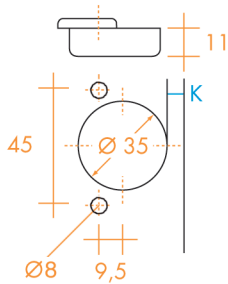

### LEGENDE:

- S = dikte van het zijpaneel
- D = opdek van de deur
- T = deurdikte
- K = boorafstand
- A = voeg
- L = afstand tussen de deur en het zijpaneel
- H = hoogte van het montageplaatje

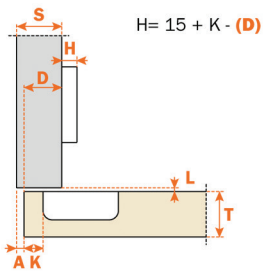

### Opliggende scharnier type C2R: kraak 0

- met drevels (Ø 8 mm)
- met veer
- maximum opdek 21 mm
- passend voor alle traditionele en Domi® clip montageplaatjes
- per stuk

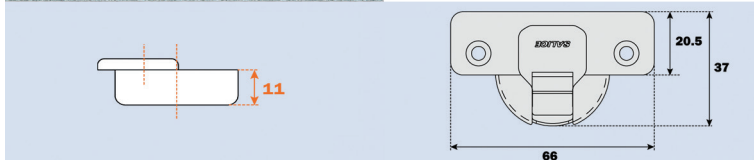

Bestelnr.	Afwerking	Hoek	Montage	Veer	K	Type	Verpakking
029868	nikkel	110°	drevels	met	3 tot 6 mm	C2R6A99	300

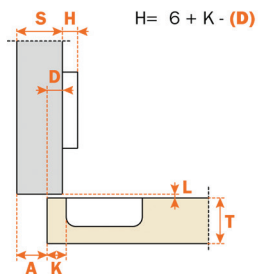

### Opliggende scharnier type C2R: kraak 9

- met drevels (Ø 8 mm)
- met veer
- maximum opdek 12 mm
- passend voor alle traditionele en Domi® clip montageplaatjes
- per stuk

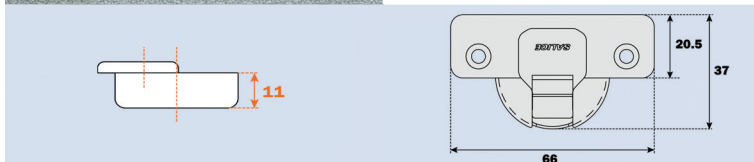

Bestelnr.	Afwerking	Hoek	Montage	Veer	K	Type	Verpakking
029364	nikkel	110°	drevels	met	3 tot 6 mm	C2R6G99	300

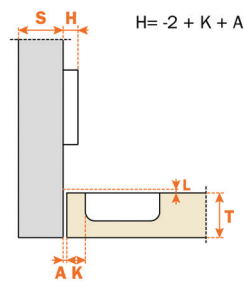

**Inliggende scharnier type C2R: kraak 17**

- te schroeven of met drevels (Ø 8 mm)
- met of zonder veer
- opening 94°
- passend voor alle Domi® clip montageplaatjes
- per stuk

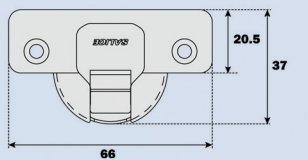
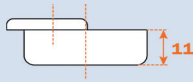

Bestelnr.	Afwerking	Hoek	Montage	Veer	K	Type	Verpakking
033399	nikkel	94°	drevels	met	3 tot 6 mm	C2RBP99	300

**SCHARNIEREN SERIE 200 TYPE C2W MET BORING 52 MM**

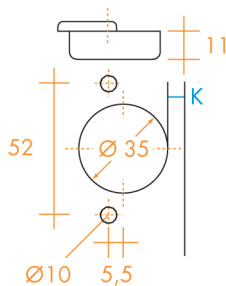

**LEGENDE:**

- S = dikte van het zijpaneel
- D = opdek van de deur
- T = deurdikte
- K = boorafstand
- A = voeg
- L = afstand tussen de deur en het zijpaneel
- H = hoogte van het montageplaatje

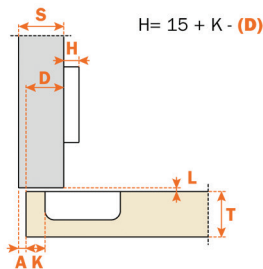

**Opliggende scharnier type C2W: kraak 0**

- met drevels (Ø 10 mm)
- met veer
- maximum opdek 21 mm
- passend voor alle traditionele en Domi® clip montageplaatjes
- per stuk

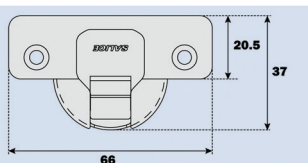
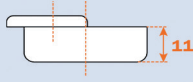

Bestelnr.	Afwerking	Hoek	Montage	Veer	K	Type	Verpakking
030130	nikkel	110°	drevels	met	3 tot 6 mm	C2W6A99	300

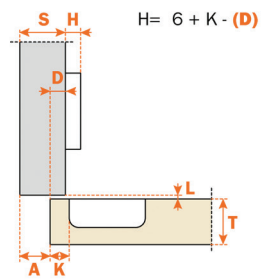

**Opliggende scharnier type C2W: kraak 9**

- met drevels (Ø 10 mm)
- met veer
- maximum opdek 12 mm
- passend voor alle traditionele en Domi® clip montageplaatjes
- per stuk

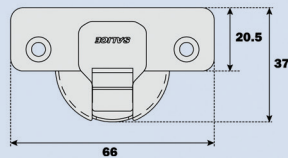
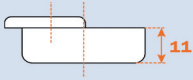

Bestelnr.	Afwerking	Hoek	Montage	Veer	K	Type	Verpakking
030131	nikkel	110°	drevels	met	3 tot 6 mm	C2W6G99	300

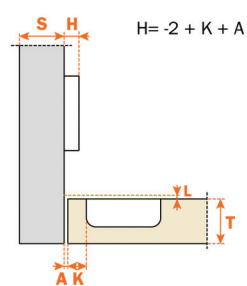

**Inliggende scharnier type C2W: kraak 17**

- met drevels (Ø 10 mm)
- met veer
- opening 94°
- passend voor alle traditionele en Domi® clip montageplaatjes
- per stuk

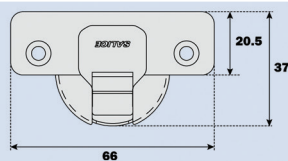
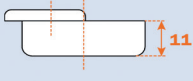

Bestelnr.	Afwerking	Hoek	Montage	Veer	K	Type	Verpakking
030173	nikkel	94°	drevels	met	3 tot 8 mm	C2W7P99	300



SCHARNIEREN SALICE SERIE 100: OPENINGSHOEK 105° VOOR DUNNE DEUREN

SCHARNIEREN SERIE 100 TYPE C1A

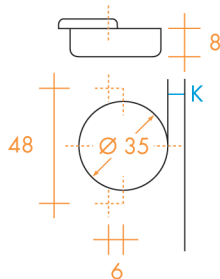

LEGENDE:

- S = dikte van het zijpaneel
- D = opdek van de deur
- T = deurdikte
- K = boorafstand
- A = voeg
- L = afstand tussen de deur en het zijpaneel
- H = hoogte van het montageplaatje

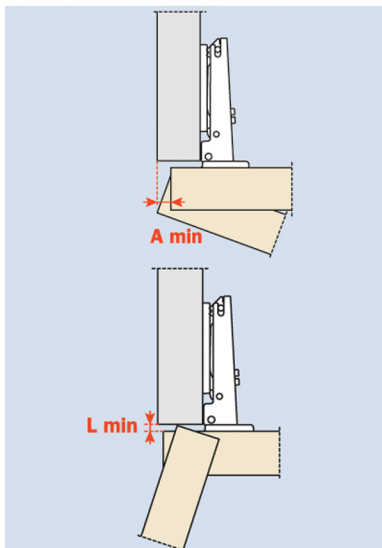

T=	10	11	12	13	14	15	16	17	18	19	20
K=3 A=	0.2	0.3	0.4	0.6	0.8	1.0	1.3	1.6	1.9	2.3	2.7
K=4 A=	0.2	0.3	0.4	0.6	0.8	1.0	1.3	1.6	1.9	2.2	2.6
K=5 A=	0.1	0.3	0.4	0.6	0.8	1.0	1.2	1.5	1.8	2.1	2.5
K=6 A=	0.1	0.2	0.4	0.5	0.7	1.0	1.2	1.5	1.8	2.1	2.4

T=	10	11	12	13	14	15	16	17	18	19	20
K=3 L=	0.0	0.0	0.0	0.0	0.0	0.0	0.0	0.0	0.0	0.1	0.3
K=4 L=	0.0	0.0	0.0	0.0	0.2	0.4	0.6	0.7	0.9	1.1	1.2
K=5 L=	0.5	0.7	0.9	1.0	1.2	1.4	1.5	1.7	1.9	2.1	2.2
K=6 L=	1.5	1.7	1.8	2.0	2.2	2.4	2.5	2.7	2.9	3.1	3.2

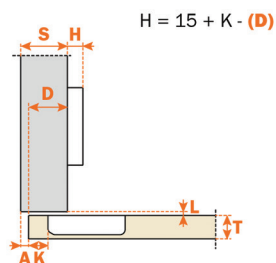

Opliggende scharnier type C1A6A99: kraak 0

- te schroeven
- met veer
- maximum opdek 21 mm
- per stuk

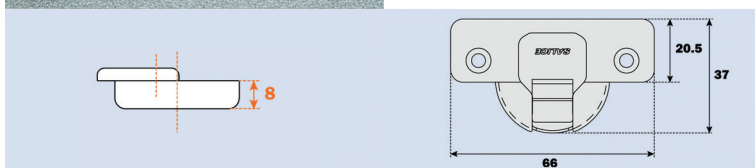

Bestelnr.	Afwerking	Hoek	Montage	Veer	K	Type	Verpakking
033228	nikkel	105°	schroeven	met	3 tot 6 mm	C1A6A99	300

## SCHARNIEREN SALICE SERIE 200: OPENINGSHOEK 94° VOOR DIKKE DEUREN TOT 35 MM

### SCHARNIEREN SERIE 200 TYPE C2A EN C2B MET BORING 48 MM

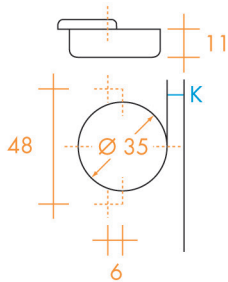

**LEGENDE:**

- S = dikte van het zijpaneel
- D = opdek van de deur
- T = deurdikte
- K = boorafstand
- A = voeg
- L = afstand tussen de deur en het zijpaneel
- H = hoogte van het montageplaatje

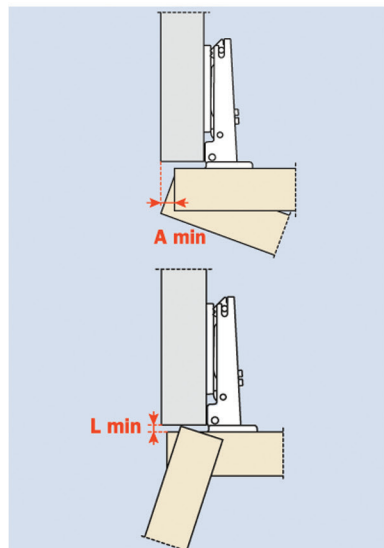

T=	19	20	21	22	23	24	25	26	27	28	29	30	31	32	33	34	35
K=3 A=	0.1	0.2	0.3	0.4	0.5	0.7	0.8	1.0	1.6	2.6	3.5	4.5	5.4	6.4	7.4	8.3	9.3
K=4 A=	0.1	0.2	0.3	0.4	0.5	0.7	0.8	1.0	1.2	1.9	2.8	3.8	4.7	5.7	6.6	7.6	8.6
K=5 A=	0.1	0.2	0.3	0.4	0.5	0.7	0.8	1.0	1.2	1.4	2.2	3.1	4.1	5.0	5.9	6.9	7.8
K=6 A=	0.1	0.2	0.3	0.4	0.5	0.6	0.8	1.0	1.2	1.4	1.7	2.6	3.5	4.4	5.3	6.2	7.2
K=7 A=	0.1	0.2	0.3	0.4	0.5	0.6	0.8	1.0	1.1	1.3	1.6	2.1	3.0	3.8	4.7	5.6	6.5
K=8 A=	0.1	0.2	0.3	0.4	0.5	0.6	0.8	0.9	1.1	1.3	1.6	1.8	2.5	3.3	4.2	5.1	6.0
K=9 A=	0.1	0.2	0.3	0.4	0.5	0.6	0.8	0.9	1.1	1.3	1.5	1.8	2.1	2.9	3.7	4.6	5.4

K=	3	4	5	6	7	8	9
L=	0.0	0.0	0.0	0.0	0.0	0.3	1.3

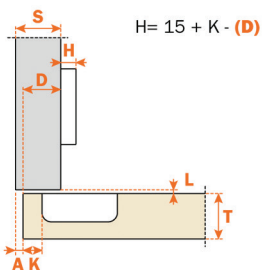

**Opliggende scharnieren type C2A en C2B: kraak 0**

- te schroeven of met drevels (Ø 10 mm)
- met of zonder veer
- maximum opdek 23 mm
- passend voor alle traditionele en Domi® clip montageplaatjes

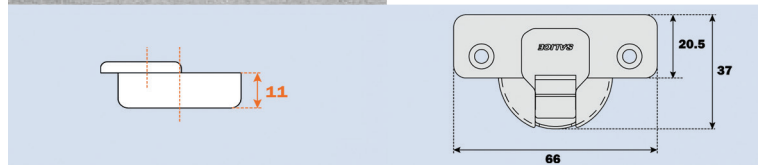

Bestelnr.	Afwerking	Hoek	Montage	Veer	K	Type	Verpakking
029178	nikkel	94°	schroeven	zonder	3 tot 8 mm	C2AAA99	300
029187	nikkel	94°	schroeven	met	3 tot 8 mm	C2ABA99	300
029775	nikkel	94°	drevels	zonder	3 tot 8 mm	C2BAA99	300
030013	nikkel	94°	drevels	met	3 tot 8 mm	C2BBA99	300

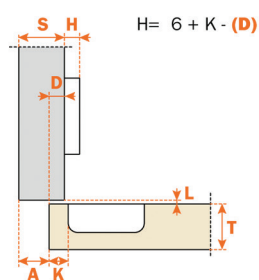

**Opliggende scharnieren type C2A en C2B: kraak 9**

- te schroeven of met drevels (Ø 10 mm)
- met veer
- maximum opdek 14 mm
- passend voor alle traditionele en Domi® clip montageplaatjes
- per stuk

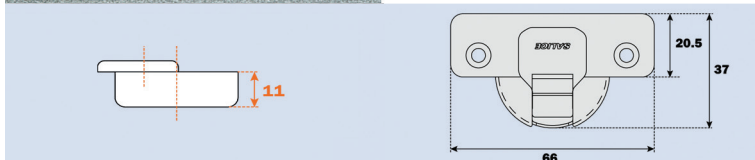

Bestelnr.	Afwerking	Hoek	Montage	Veer	K	Type	Verpakking
029190	nikkel	94°	schroeven	met	3 tot 8 mm	C2ABG99	300
029773	nikkel	94°	drevels	met	3 tot 8 mm	C2BBG99	300

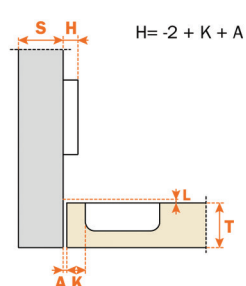

**Inliggende scharnieren type C2A en C2B: kraak 17**

- te schroeven of met drevels (Ø 10 mm)
- met of zonder veer
- maximum opdek 6 mm
- passend voor alle traditionele en Domi® clip montageplaatjes
- per stuk



Bestelnr.	Afwerking	Hoek	Montage	Veer	K	Type	Verpakking
029182	nikkel	94°	schroeven	zonder	3 tot 8 mm	C2AAP99	300
029192	nikkel	94°	schroeven	met	3 tot 8 mm	C2ABP99	300
030014	nikkel	94°	drevels	zonder	3 tot 8 mm	C2BAP99	300
030015	nikkel	94°	drevels	met	3 tot 8 mm	C2BBP99	300

**TOEBEHOREN VOOR 94° SCHARNIEREN**

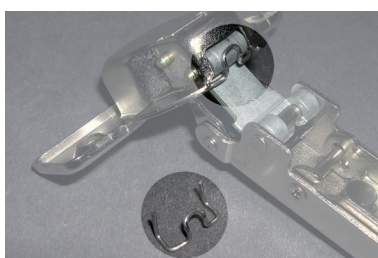

**Blokkering voor 94° scharnieren**

- blokkering op 86°
- per stuk



Bestelnr.	Afwerking	-	-	-	-	Type	Verpakking
032259	metaal	-	-	-	-	S2A637XF	500

## SCHARNIEREN SALICE SERIE 200: OPENINGSHOEK 110° VOOR SPECIALE TOEPASSINGEN

### SCHARNIEREN SERIE 200 TYPE CBA MET BORING 48 MM

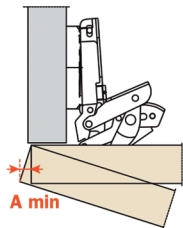
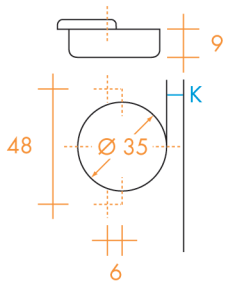

#### LEGENDE:

S = dikte van het zijpaneel  
D = opdek van de deur  
T = deurdikte

K = boorafstand  
A = voeg  
L = afstand tussen de deur en het zijpaneel  
H = hoogte van het montageplaatje



	T=	16	18	20	22	24	26
K=3	A=	0.0	0.0	0.0	0.0	0.3	1.4
K=4	A=	0.0	0.0	0.0	0.0	0.4	1.5
K=5	A=	0.0	0.0	0.0	0.0	0.5	1.9
K=6	A=	0.0	0.0	0.0	0.0	0.7	2.6
K=7	A=	0.0	0.0	0.0	0.0	11.3	12.8
K=8	A=	0.0	0.0	0.0	0.0	10.3	12.9
K=9	A=	0.0	0.0	0.0	0.0	9.3	11.9
K=10	A=	0.0	0.0	0.0	6.0	8.3	10.9
K=11	A=	0.0	0.0	0.0	5.1	7.3	9.9
K=12	A=	0.0	0.0	0.0	4.1	6.3	8.9
K=13	A=	0.0	0.0	1.4	3.3	5.3	7.9
K=14	A=	0.0	0.0	0.7	2.6	4.5	6.9
K=15	A=	0.0	0.0	0.2	2.0	3.8	5.9
K=16	A=	0.0	0.0	0.0	1.4	3.2	5.0
K=17	A=	0.0	0.0	0.0	1.0	2.7	4.4
K=18	A=	0.0	0.0	0.0	0.7	2.2	3.9

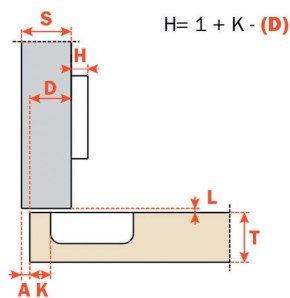

#### Scharnier type CBA: kraak 0

- met of zonder geïntegreerde demper
- te schroeven
- met veer
- passend voor alle traditionele en Domi® clip montageplaatjes

- De boring (K) kan voor een rechte deur tot 18 mm van de kant, voor speciale toepassingen zelfs meer. De scharnier kan ook gemonteerd worden op een deur waarvan de 4 zijden op 45° werden afgeschuind (toep. 3)

Deze scharnier kan gebruikt worden voor inliggende, opliggende en half opliggende deuren.

Enkel de boorafstand (K) dient gewijzigd te worden. Met een potdiepte van slechts 9 mm is ze tevens geschikt voor volkernplaat.

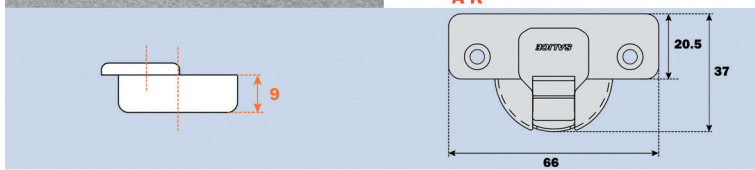

Voorbeeld toepassing 1    Voorbeeld toepassing 2    Voorbeeld toepassing 3

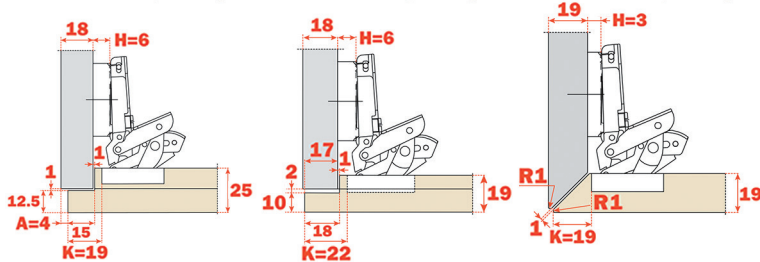

Bestelnr.	Afwerking	Hoek	Montage	Veer	Demper	Type	Verpakking
034742	nikkel	110°	schroeven	met	zonder	CBA2AC9	150
034744	nikkel	110°	schroeven	met	met	CBA2AE9	150

SCHARNIEREN SALICE SERIE 200: OPENINGSHOEK 155° VOOR DUNNE DEUREN

SCHARNIEREN SERIE 200 TYPE C2A MET BORING 48 MM

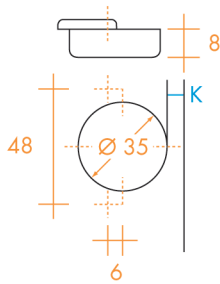

LEGENDE:

- S = dikte van het zijpaneel
- D = opdek van de deur
- T = deurdikte
- K = boorafstand
- A = voeg
- L = afstand tussen de deur en het zijpaneel
- H = hoogte van het montageplaatje

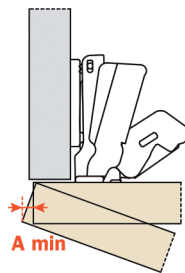

T=	16	18	20	22	
K=3	A=	0.0	0.0	0.3	1.2
K=4	A=	0.0	0.4	0.4	1.3
K=5	A=	0.0	0.1	0.5	1.6
K=6	A=	0.0	0.1	1.2	3.0
K=7	A=	0.0	0.1	0.7	2.5
K=8	A=	0.0	0.1	0.6	1.9

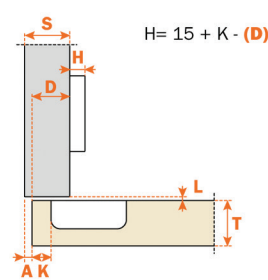
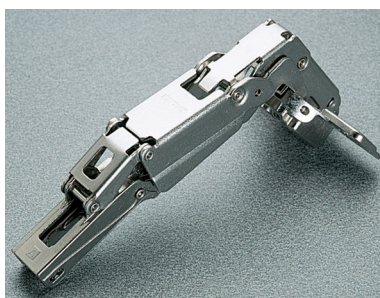

Opliggende scharnieren type C2A: kraak 0

- te schroeven
- met veer
- maximum opdek 23 mm
- passend voor alle traditionele en Domi® clip montageplaatjes
- bij 90° en montageplaat 0 mm bevindt de deur zich op gelijke hoogte met de binnenkast van de kast (zie toepassing)

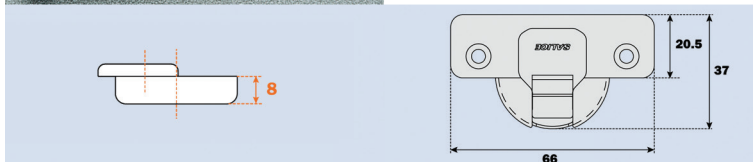

- per stuk

Voor kasten met binnenladen: bij 90° opening en montageplaatje met H=0 verplaatst de deur zich 6 mm naar buiten waardoor de binnenlade de deur niet raakt.

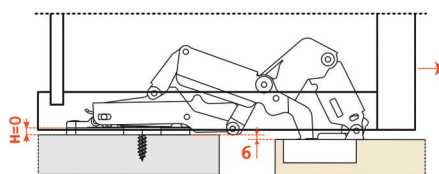

Bestelnr.	Afwerking	Hoek	Montage	Veer	K	Type	Verpakking
032170	nikkel	155°	schroeven	met	3-8 mm	C2AKA99	100

TOEBEHOREN VOOR 155° SCHARNIEREN



Blokkering voor 155° scharnieren

- blokkering op 125°
- per stuk

Bestelnr.	Afwerking	Type	Verpakking
030521	zwart	S2AF37X3	2000

## SCHARNIEREN SALICE SERIE 200: OPENINGSHOEK 165°

### SCHARNIEREN SERIE 200 TYPE C2A EN C2B MET BORING Ø 35 MM

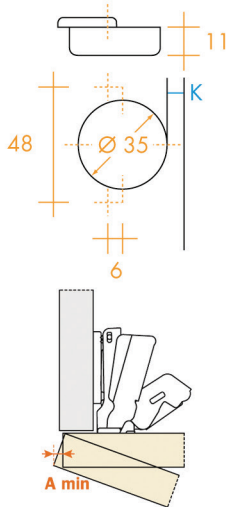

#### LEGENDE:

- S = dikte van het zijpaneel
- D = opdek van de deur
- T = deurdikte
- K = boorafstand
- A = voeg
- L = afstand tussen de deur en het zijpaneel
- H = hoogte van het montageplaatje



T=	16	18	20	22	24	26	28
K=3	A= 0.0	0.0	0.0	0.7	2.7	4.6	7.9
K=4	A= 0.0	0.0	0.0	0.1	1.8	3.8	6.9
K=5	A= 0.0	0.0	0.0	0.1	1.2	3.0	5.9
K=6	A= 0.0	0.0	0.0	0.1	0.9	2.5	4.9
K=7	A= 0.0	0.0	0.0	0.1	0.7	2.0	3.9
K=8	A= 0.0	0.0	0.0	0.1	0.6	1.7	3.2

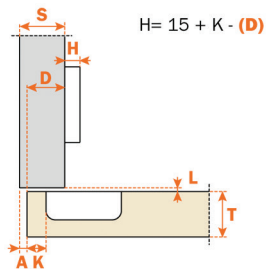
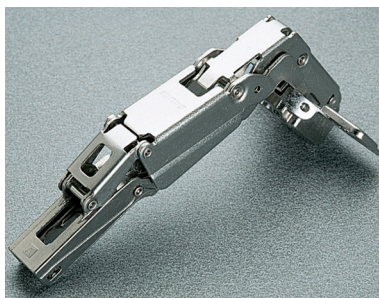

#### Opliggende scharnieren type C2A en C2B: kraak 0

- te schroeven of met drevels (Ø 10 mm)
- met of zonder veer
- maximum opdek 23 mm
- passend voor alle traditionele en Domi® clip montageplaatjes

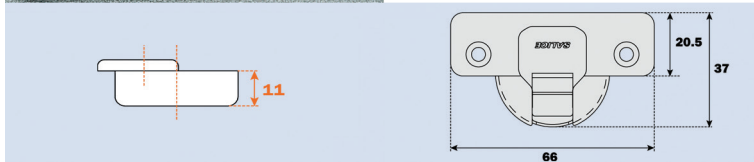

Bestelnr.	Afwerking	Hoek	Montage	Veer	K	Type	Verpakking
029635	nikkel	165°	schroeven	zonder	3 tot 8 mm	C2AEA99	100
029636	nikkel	165°	schroeven	met	3 tot 8 mm	C2AFA99	100
029639	nikkel	165°	drevels	zonder	3 tot 8 mm	C2BEA99	100
029641	nikkel	165°	drevels	met	3 tot 8 mm	C2BFA99	100

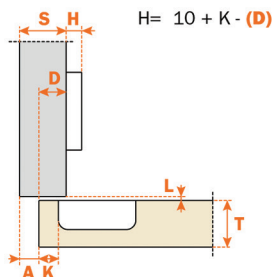
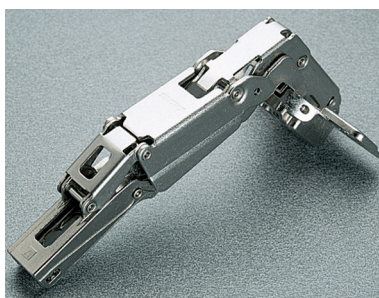

#### Opliggende scharnieren type C2A en C2B: kraak 5

- te schroeven
- met veer
- maximum opdek 18 mm
- passend voor alle traditionele en Domi® clip montageplaatjes
- per stuk

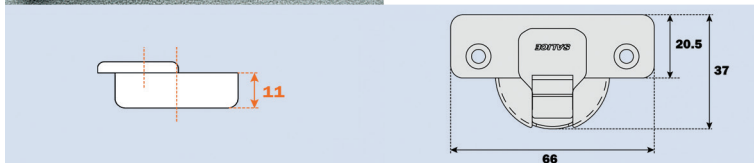

Bestelnr.	Afwerking	Hoek	Montage	Veer	K	Type	Verpakking
029637	nikkel	165°	schroeven	met	3 tot 8 mm	C2AFD99	100

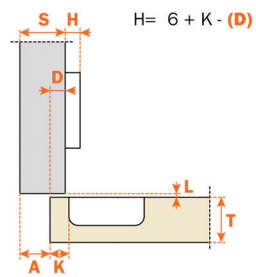
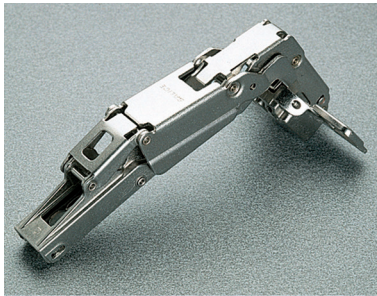

**Opliggende scharnieren type C2A en C2B: kraak 9**

- te schroeven of met drevels (Ø 10 mm)
- met of zonder veer
- maximum opdek 14 mm
- passend voor alle traditionele en Domi® clip montageplaatjes

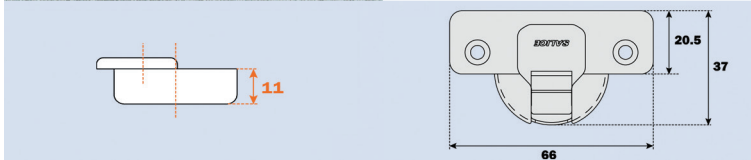

Bestelnr.	Afwerking	Hoek	Montage	Veer	K	Type	Verpakking
030024	nikkel	165°	schroeven	zonder	3 tot 8 mm	C2AEG99	100
029638	nikkel	165°	schroeven	met	3 tot 8 mm	C2AFG99	100
029643	nikkel	165°	drevels	met	3 tot 8 mm	C2BFG99	100

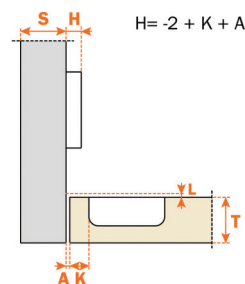
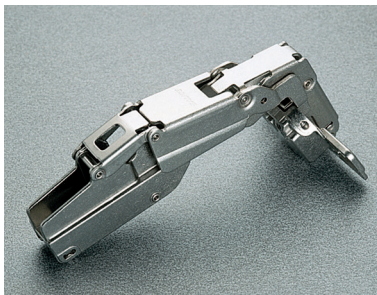

**Inliggende scharnieren type C2A en C2B: kraak 17**

- te schroeven of met drevels (Ø 10 mm)
- met veer
- passend voor alle traditionele en Domi® clip montageplaatjes

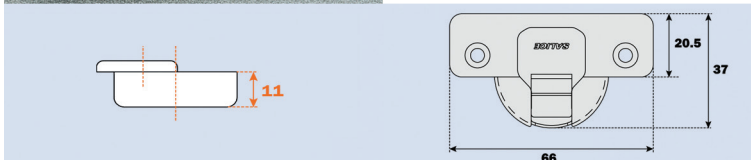

Bestelnr.	Afwerking	Hoek	Montage	Veer	K	Type	Verpakking
030070	nikkel	165°	schroeven	met	3 tot 8 mm	C2AFP99	300
031499	nikkel	165°	drevels	met	3 tot 8 mm	C2BFP99	300

## SCHARNIEREN SERIE 200 TYPE C2R MET BORING 45 MM

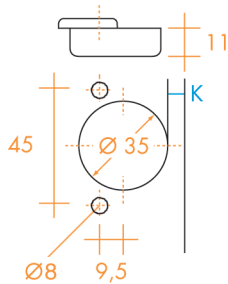

### LEGENDE:

- S = dikte van het zijpaneel
- D = opdek van de deur
- T = deurdikte
- K = boorafstand
- A = voeg
- L = afstand tussen de deur en het zijpaneel
- H = hoogte van het montageplaatje

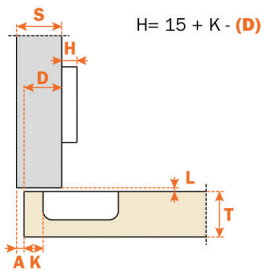
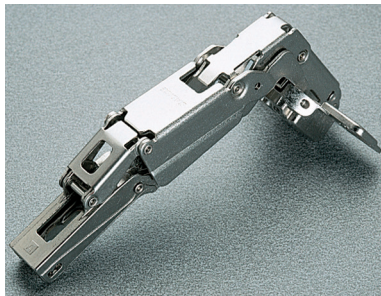

### Opliggende scharnieren type C2R: kraak 0

- met drevels (Ø 8 mm)
- met veer
- maximum opdek 23 mm
- passend voor alle traditionele en Domi® clip montageplaatjes
- per stuk

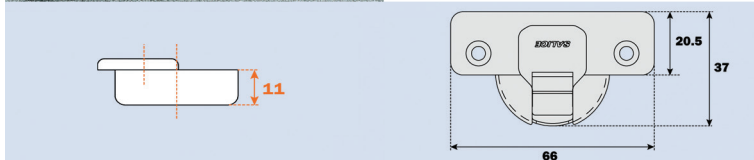

Bestelnr.	Afwerking	Hoek	Montage	Veer	K	Type	Verpakking
029946	nikkel	165°	drevels	met	3 tot 8 mm	C2RFA99	100

## SCHARNIEREN SERIE 200 TYPE C2W MET BORING 52 MM

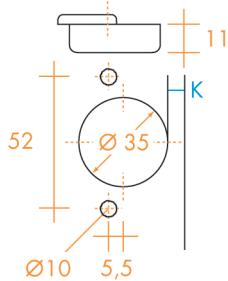

### LEGENDE:

- S = dikte van het zijpaneel
- D = opdek van de deur
- T = deurdikte
- K = boorafstand
- A = voeg
- L = afstand tussen de deur en het zijpaneel
- H = hoogte van het montageplaatje

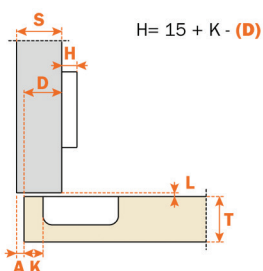
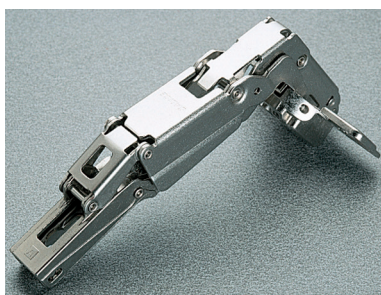

### Opliggende scharnieren type C2W: kraak 0

- met drevels (Ø 10 mm)
- met veer
- maximum opdek 23 mm
- passend voor alle traditionele en Domi® clip montageplaatjes
- per stuk

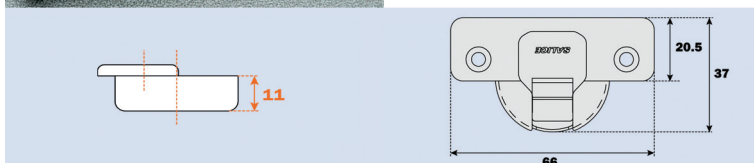

Bestelnr.	Afwerking	Hoek	Montage	Veer	K	Type	Verpakking
030695	nikkel	165°	drevels	met	3 tot 8 mm	C2WFA99	100



## TOEBEHOREN VOOR 165° SCHARNIEREN

**Blokkering voor 165° scharnieren**

- blokkering op 125°

- per stuk

Bestelnr.	Afwerking	Type	Verpakking
030521	zwart	S2AF37X3	2000

## SCHARNIEREN SALICE SERIE 200: AANVULLENDE SCHARNIEREN

### SCHARNIEREN SERIE 200 BLINDE HOEKSCHARNIEREN TYPE C2A EN C2B MET BORING 48 MM

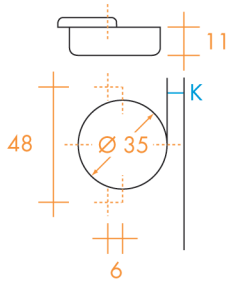

LEGENDE:  
 S = dikte van het zijpaneel  
 T = deurdikte  
 K = boorafstand

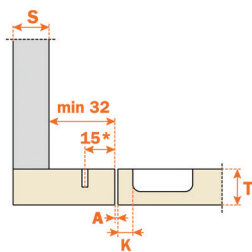
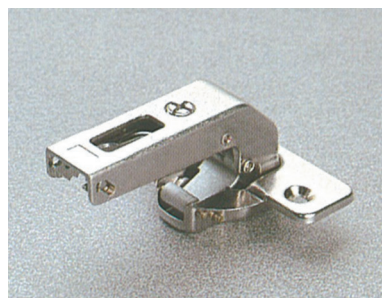

#### Blinde hoekscharnier type C2A en C2B met korte arm

- te schroeven of met drevels (Ø 10 mm)
- met veer
- bij deze scharnier dient u het montageplaatje type B253B (bestelnummer 029819) te gebruiken

\* A=1 K=3

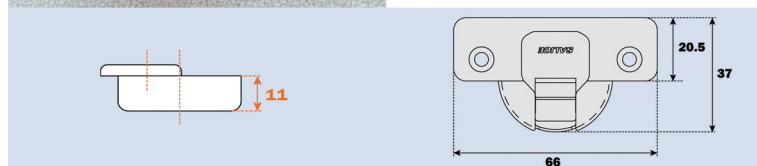

Bestelnr.	Afwerking	Hoek	Montage	Veer	K	Type	Verpakking
029799	nikkel	94°	schroeven	met	3 tot 8 mm	C2ABN99	150
030026	nikkel	94°	drevels	met	3 tot 8 mm	C2BBN99	150

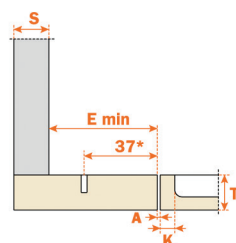
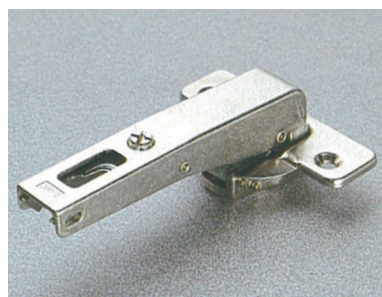

#### Blinde hoekscharnier type C2A en C2B voor 32 mm raster

- te schroeven of met drevels (Ø 10 mm)
- met veer
- E= minimum 63 mm bij traditionele montageplaatjes
- E= minimum 77 mm bij Domi® clip plaatjes
- per stuk

\* A=1 K=3

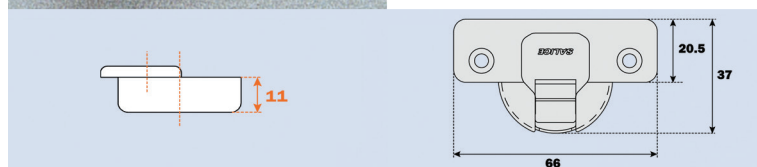

Dikte montageplaatjes voor elke montage:

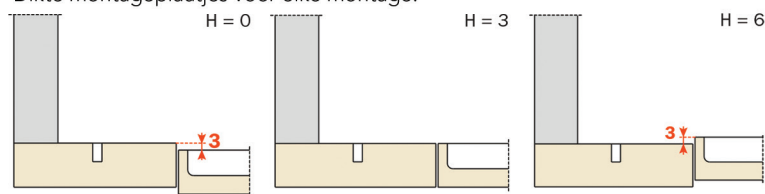

Bestelnr.	Afwerking	Hoek	Montage	Veer	K	Type	Verpakking
029634	nikkel	94°	schroeven	met	3 tot 8 mm	C2ABN99AC	150
029768	nikkel	94°	drevels	met	3 tot 8 mm	C2BBN99AC	150

SCHARNIEREN SERIE 200 BLINDE HOEKSCHARNIEREN TYPE C2W MET BORING 52 MM

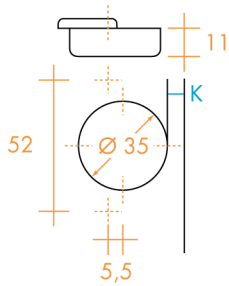

LEGENDE:

- S = dikte van het zijpaneel
- T = deurdikte
- K = boorafstand
- A = voeg
- H = hoogte van het montageplaatje

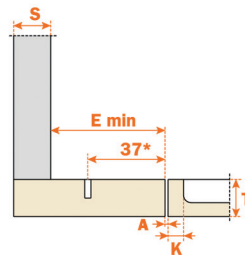
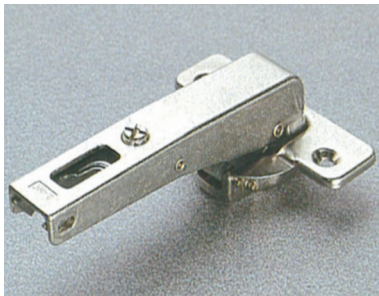

**Blinde hoekscharnier type C2W voor 32 mm raster**

- met drevels (Ø 10 mm)
- met veer
- E = minimum 63 mm bij traditionele montageplaatjes
- E = minimum 77 mm bij Domi® clip montageplaatjes

- per stuk

\* A=1 K=3

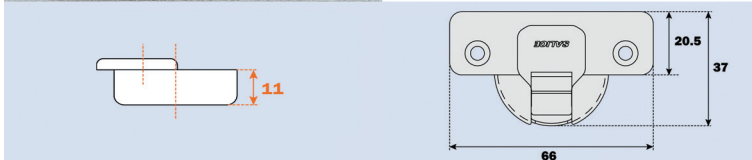

Dikte montageplaatjes voor elke montage:

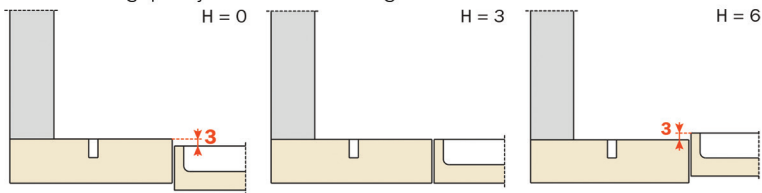

Bestelnr.	Afwerking	Hoek	Montage	Veer	K	Type	Verpakking
030693	nikkel	94°	drevels	met	3 tot 8 mm	C2W7N99AC	150

## SCHARNIEREN SERIE 200 BLINDE HOEKSCHARNIEREN TYPE C2A MET BORING Ø 35 MM

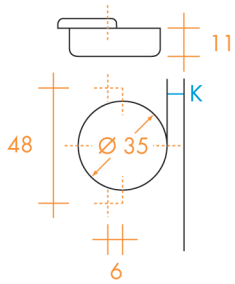

**LEGENDE:**  
 S = dikte van het zijpaneel  
 D = opdek van de deur  
 T = deurdikte  
 K = boorafstand

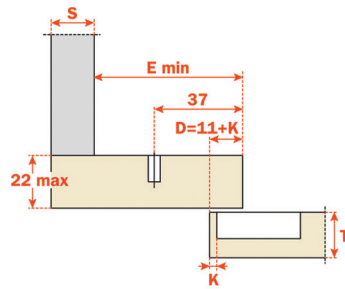

### Blinde hoekscharnier type C2A voor 32 mm raster

- te schroeven
- met veer
- E = minimum 61 mm bij traditionele montageplaatjes
- E = minimum 70 mm bij Domi® clip montageplaatjes
- per verpakking

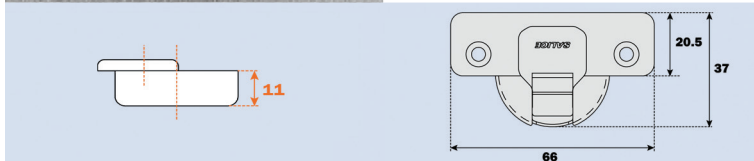

Dikte montageplaatjes voor elke montage:

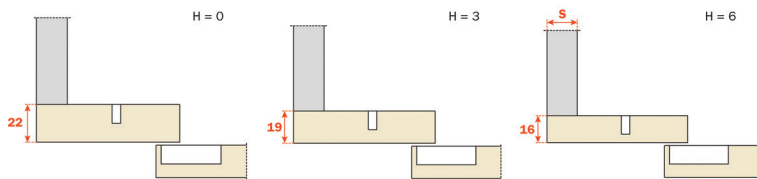

Bestelnr.	Afwerking	Hoek	Montage	Veer	K	Type	Verpakking
033356	nikkel	110°	schroeven	met	3 tot 6 mm	C2A6N99AM	150

SCHARNIEREN SERIE 200 MET POSITIEVE HOEK TYPE C2A EN C2B MET BORING 48 MM

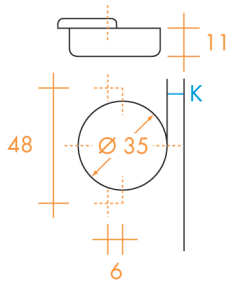

LEGENDE:

- S = dikte van het zijpaneel
- T = deurdikte
- K = boorafstand
- H = hoogte van het montageplaatje

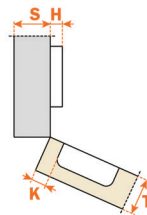

**Scharnier type C2A met positieve hoek van 24°**

- te schroeven
- met veer
- passend voor alle traditionele en Domi® clip montageplaatjes
- per verpakking

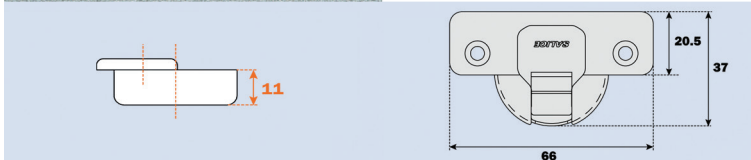

Bestelnr.	Afwerking	Hoek	Montage	Veer	K	Type	Verpakking
030205	nikkel	24°	schroeven	met	3 tot 8 mm	C2A7U99	150

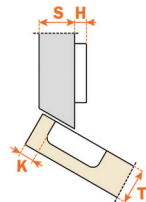

**Scharnier type C2A met positieve hoek van 30° voor vrijstaande kasten**

- te schroeven
- met veer
- passend voor alle traditionele en Domi® clip montageplaatjes
- per verpakking

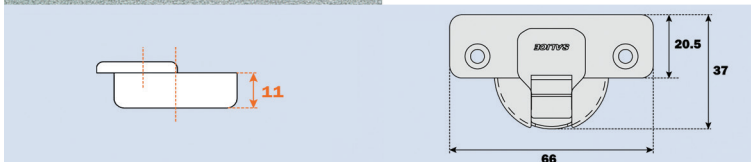

Bestelnr.	Afwerking	Hoek	Montage	Veer	K	Type	Verpakking
030056	nikkel	30°	schroeven	met	3 tot 8 mm	C2ABT99	150

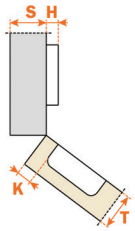

**Scharnier type C2A met positieve hoek van 37°**

- te schroeven
- met veer
- passend voor alle traditionele en Domi® clip montageplaatjes
- per verpakking

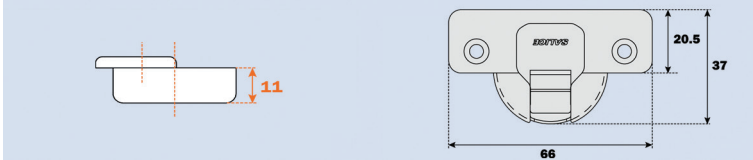

Bestelnr.	Afwerking	Hoek	Montage	Veer	K	Type	Verpakking
030453	nikkel	37°	schroeven	met	3 tot 8 mm	C2A7K99	150

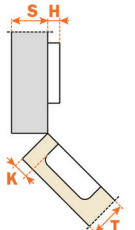

**Scharnier type C2A met positieve hoek van 45°**

- te schroeven
- met veer
- passend voor alle traditionele en Domi® clip montageplaatjes
- per stuk

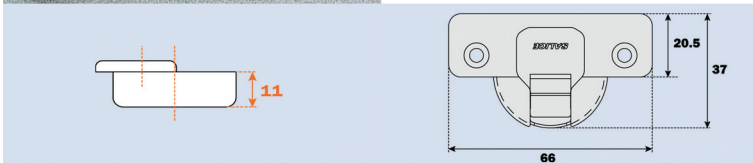

Bestelnr.	Afwerking	Hoek	Montage	Veer	K	Type	Verpakking
029289	nikkel	45°	schroeven	met	3 tot 8 mm	C2A7M99	150

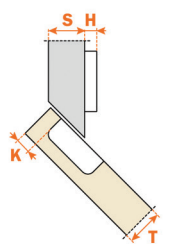

**Scharnier type C2A met positieve hoek van 45° voor vrijstaande kasten**

- te schroeven
- met veer
- passend voor alle traditionele en Domi® clip montageplaatjes
- per stuk

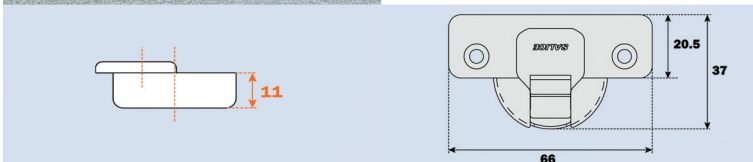

Bestelnr.	Afwerking	Hoek	Montage	Veer	K	Type	Verpakking
029463	nikkel	45°	schroeven	met	3 tot 8 mm	C2ABV99	150

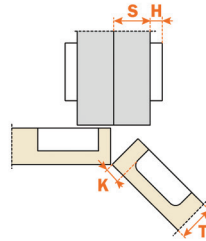

**Scharnier type C2B met positieve hoek van 45° voor aanbouwmeubelen**

- met drevels (Ø 10 mm)
- met veer
- passend voor alle traditionele en Domi® clip montageplaatjes
- per stuk

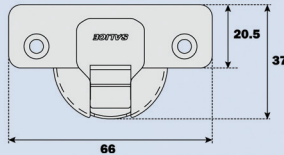
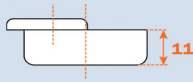

Bestelnr.	Afwerking	Hoek	Montage	Veer	K	Type	Verpakking
030542	nikkel	45°	drevels	met	3 tot 8 mm	C2B7M99AC	150

**SCHARNIEREN SERIE 200 MET NEGATIEVE HOEK TYPE C2A EN C2B MET BORING 48 MM**

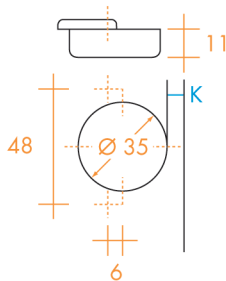

LEGENDE:

- S = dikte van het zijpaneel
- T = deurdikte
- K = boorafstand
- H = hoogte van het montageplaatje

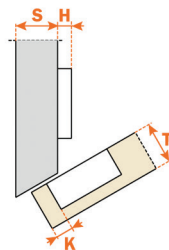

**Scharnier type C2A met negatieve hoek van -30°**

- te schroeven
- met veer
- passend voor alle traditionele en Domi® clip montageplaatjes
- per stuk

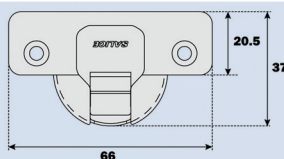

Bestelnr.	Afwerking	Hoek	Montage	Veer	K	Type	Verpakking
029800	nikkel	-30°	schroeven	met	3 tot 6 mm	C2ABW99	150

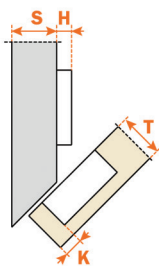
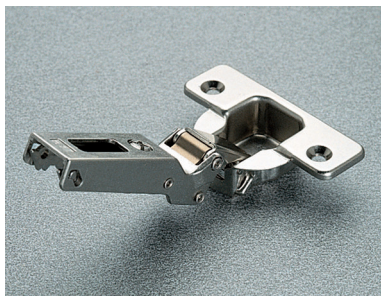

**Scharnier type C2A en C2B met negatieve hoek van -45°**

- te schroeven
- met veer
  
- passend voor alle traditionele en Domi® clip montageplaatjes
  
- per stuk



Bestelnr.	Afwerking	Hoek	Montage	Veer	K	Type	Verpakking
030541	nikkel	-45°	schroeven	met	3 tot 6 mm	C2ABH99	150



SCHARNIEREN SALICE SERIE 200: HOEKKASTSCHARNIEREN

HOEKKASTSCHARNIEREN SERIE 200 TYPE C2A EN C2B MET BORING 48 MM

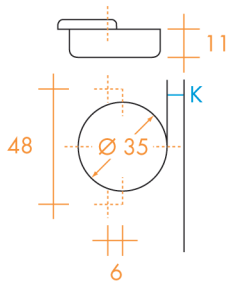

LEGENDE:  
K = boorafstand

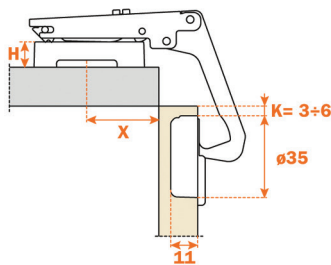

Hoekkastscharnieren type C2A en C2B: kraak 0

- te schroeven of met drevels (Ø 10 mm)
- met veer

- passend voor alle traditionele en Domi® clip montageplaatjes



Dikte deur	16	17	18	19	20	21	22	23
Hoogte plaatje	6	6	4	4	3	2	0	0
Zijdelingse regeling (mm)	1	-	1	-	-	-	-	-
Plaatjes voor 32 mm raster (kruisvormig)	31	30	29	28	27	26	25	24

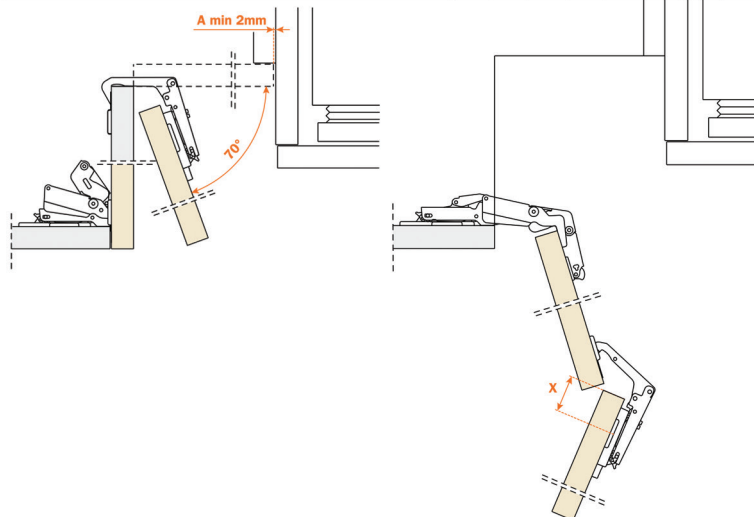

Bestelnr.	Afwerking	Hoek	Montage	Veer	K	Type	Verpakking
030203	nikkel	70°	schroeven	met	4 mm	C2AYA99	150
030204	nikkel	70°	drevels	met	4 mm	C2BYA99	150

## SCHARNIEREN SALICE SERIE 200: KOELKASTSCHARNIEREN

### KOELKASTSCHARNIEREN SERIE 200 TYPE C2A EN C2B MET BORING 48 MM

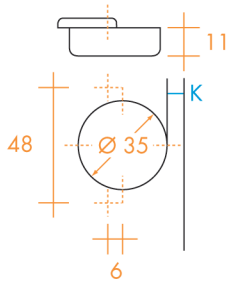

#### LEGENDE:

- S = dikte van het zijpaneel
- D = opdek van de deur
- T = deurdikte
- K = boorafstand
- A = voeg
- L = afstand tussen de deur en het zijpaneel
- H = hoogte van het montageplaatje

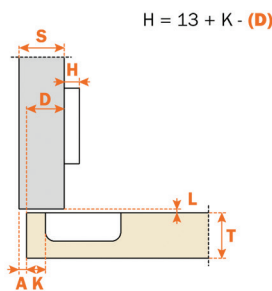

#### Koelkastcharnier type C2A en C2B

- te schroeven of met drevels (Ø 10 mm)
- met veer
- maximum opdek 21 mm
- passend voor alle traditionele montageplaatjes
- per stuk

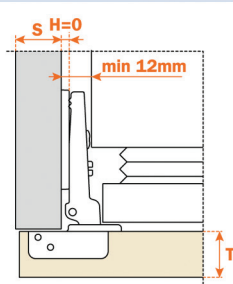
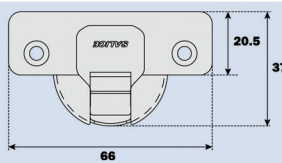
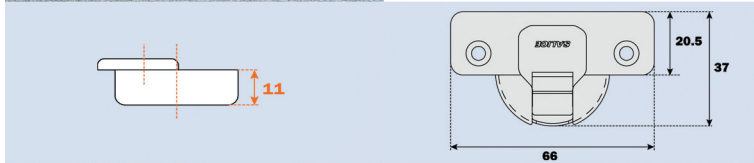

Bestelnr.	Afwerking	Hoek	Montage	Veer	K	Type	Verpakking
029462	nikkel	94°	schroeven	met	3 tot 8 mm	C2ABF99	150
029484	nikkel	94°	drevels	met	3 tot 8 mm	C2BBF99	150

#### Koelkastdeur meenemer

- om bij ingebouwde koelkasten de deur van de kast en de deur van de koelkast gelijkmatig te openen en te sluiten

- per stuk



Bestelnr.	Afwerking	-	-	-	-	-	Verpakking
038778	wit	-	-	-	-	-	1

SCHARNIEREN SALICE SERIE F: OPENINGSHOEK 94° VOOR DIKKE DEUREN TOT 40 MM

SCHARNIEREN SERIE F TYPE CFA MET BORING 52 MM

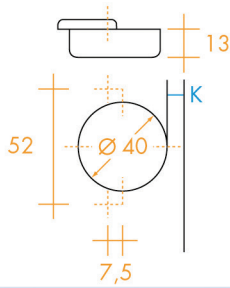

LEGENDE:

- S = dikte van het zijpaneel
- D = opdek van de deur
- T = deurdikte
- K = boorafstand
- A = voeg
- L = afstand tussen de deur en het zijpaneel
- H = hoogte van het montageplaatje

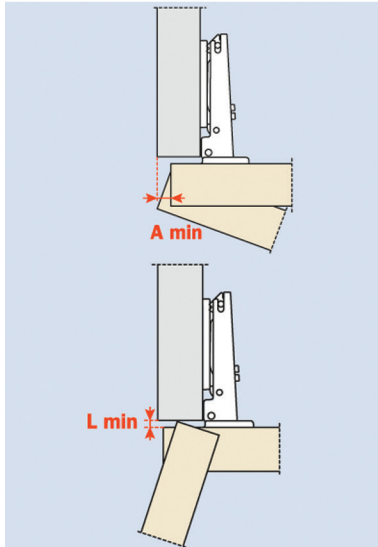

	T=	20	21	22	23	24	25	26	27	28	29	30	31	32	33	34	35	36	37	38	39	40	L=
K=3	A=	0.4	0.5	0.7	0.8	1.0	1.2	1.4	1.6	1.9	2.2	2.5	2.8	3.1	3.5	4.1	5.0	6.0	6.9	7.8	8.8	9.7	0.0
K=4	A=	0.4	0.5	0.7	0.8	1.0	1.2	1.4	1.6	1.9	2.1	2.4	2.7	3.0	3.4	3.8	4.4	5.3	6.3	7.2	8.1	9.0	0.0
K=5	A=	0.4	0.5	0.6	0.8	1.0	1.2	1.4	1.6	1.8	2.1	2.4	2.7	3.0	3.3	3.7	4.1	4.8	5.7	6.6	7.5	8.4	0.0
K=6	A=	0.4	0.5	0.6	0.8	0.9	1.1	1.3	1.6	1.8	2.1	2.3	2.6	2.9	3.3	3.6	4.0	4.4	5.2	6.0	6.9	7.8	0.0
K=7	A=	0.4	0.5	0.6	0.8	0.9	1.1	1.3	1.5	1.8	2.0	2.3	2.6	2.9	3.2	3.6	3.9	4.3	4.8	5.5	6.4	7.3	0.0
K=8	A=	0.4	0.5	0.6	0.8	0.9	1.1	1.3	1.5	1.7	2.0	2.2	2.5	2.8	3.1	3.5	3.8	4.2	4.7	5.1	5.9	6.8	0.0
K=9	A=	0.4	0.5	0.6	0.7	0.9	1.1	1.3	1.5	1.7	2.0	2.2	2.5	2.8	3.1	3.4	3.8	4.2	4.6	5.0	5.5	6.3	0.0
K=10	A=	0.3	0.5	0.6	0.7	0.9	1.1	1.3	1.5	1.7	1.9	2.2	2.4	2.7	3.0	3.4	3.7	4.1	4.5	4.9	5.4	6.0	0.0
K=11	A=	0.3	0.4	0.6	0.7	0.9	1.0	1.2	1.4	1.7	1.9	2.1	2.4	2.7	3.0	3.3	3.6	4.0	4.4	4.8	5.2	5.7	0.0
K=12	A=	0.3	0.4	0.6	0.7	0.9	1.0	1.2	1.4	1.6	1.9	2.1	2.4	2.6	2.9	3.3	3.6	3.9	4.3	4.7	5.1	5.6	0.4
K=13	A=	0.3	0.4	0.5	0.7	0.9	1.0	1.2	1.4	1.6	1.8	2.1	2.3	2.6	2.9	3.2	3.5	3.8	4.2	4.5	4.9	5.4	1.2
K=14	A=	0.3	0.4	0.5	0.7	0.8	1.0	1.2	1.4	1.6	1.8	2.0	2.3	2.6	2.8	3.2	3.5	3.8	4.2	4.5	4.9	5.4	2.2
K=15	A=	0.3	0.4	0.5	0.7	0.8	1.0	1.2	1.4	1.6	1.8	2.0	2.3	2.6	2.8	3.2	3.5	3.8	4.2	4.5	4.9	5.4	3.2

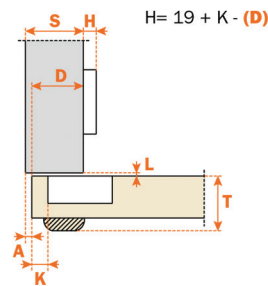

Opliggende scharnier type CFA: kraak 0

- te schroeven
- met veer
- maximum opdek 34 mm
- passend voor alle traditionele en Domi® clip montageplaatjes
- per stuk

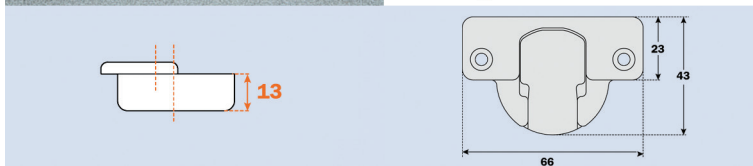

Bestelnr.	Afwerking	Hoek	Montage	Veer	K	Type	Verpakking
028725	nikkel	94°	schroeven	met	3 tot 15 mm	CFA7A99	300

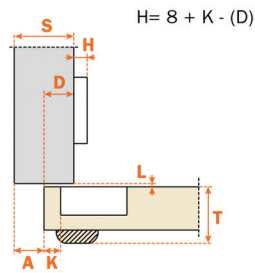

**Opliggende scharnier type CFA: kraak 9**

- te schroeven
- met veer
- maximum opdek 23 mm
- passend voor alle traditionele en Domi® clip montageplaatjes
- per stuk

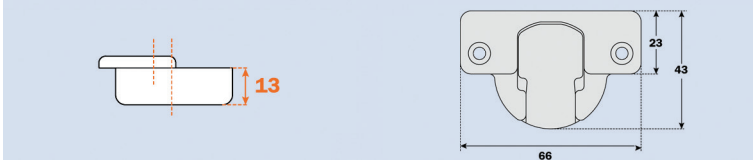

Bestelnr.	Afwerking	Hoek	Montage	Veer	K	Type	Verpakking
029321	nikkel	94°	schroeven	met	3 tot 15 mm	CFA7G99	300

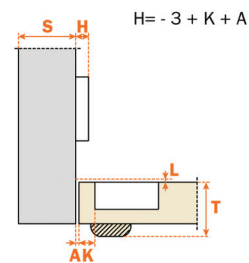

**Inliggende scharnier type CFA: kraak 17**

- te schroeven
- met veer
- maximum opdek 12 mm
- maximum deurdikte 28 mm
- passend voor alle traditionele en Domi® clip montageplaatjes
- per stuk

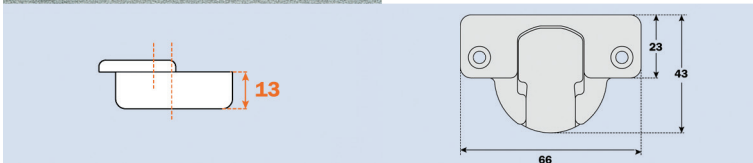

Bestelnr.	Afwerking	Hoek	Montage	Veer	K	Type	Verpakking
028727	nikkel	94°	schroeven	met	3 tot 15 mm	CFA7P99	300

SCHARNIEREN SALICE SERIE 200: RAPIDO

SCHARNIEREN SERIE 200 RAPIDO TYPE C266 MET BORING 48 MM

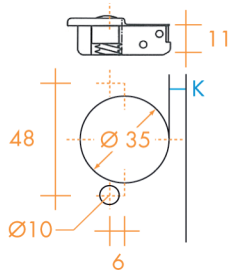

LEGENDE:

- S = dikte van het zijpaneel
- D = opdek van de deur
- T = deurdikte
- K = boorafstand
- A = voeg
- L = afstand tussen de deur en het zijpaneel
- H = hoogte van het montageplaatje

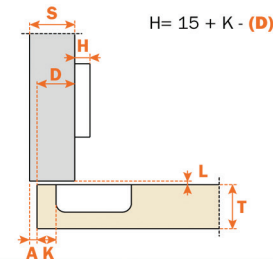
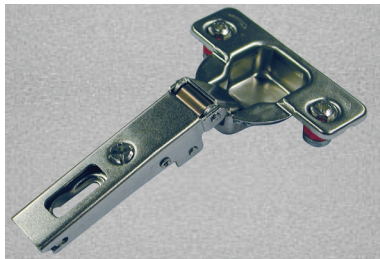

**Opliggende scharnier type C266: kraak 0**

- scharnier met excentrische schroeven
- lengte van de schroeven: 10 mm
- met veer
- maximum opdek 21 mm
- passend voor alle traditionele en Domi® clip montageplaatjes
- per stuk

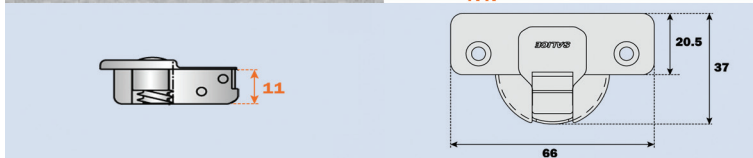

Bestelnr.	Afwerking	Hoek	Montage	Veer	K	Type	Verpakking
030701	nikkel	110°	excentrische schroeven	met	3 tot 6 mm	C266A99	300

SCHARNIEREN SERIE 200 RAPIDO TYPE C226 MET BORING 52 MM

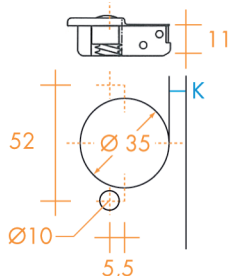

LEGENDE:

- S = dikte van het zijpaneel
- D = opdek van de deur
- T = deurdikte
- K = boorafstand
- A = voeg
- L = afstand tussen de deur en het zijpaneel
- H = hoogte van het montageplaatje

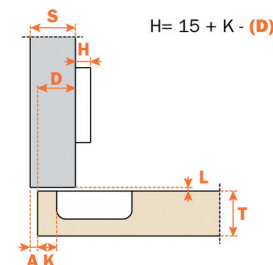
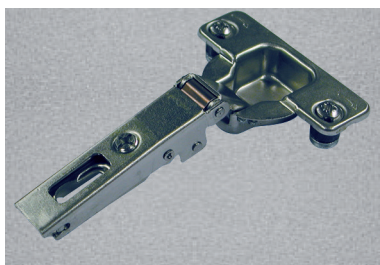

**Opliggende scharnier type C226: kraak 0**

- scharnier met excentrische schroeven
- lengte van de schroeven: 10 mm
- met veer
- maximum opdek 21 mm
- passend voor alle traditionele en Domi® clip montageplaatjes
- per stuk



Bestelnr.	Afwerking	Hoek	Montage	Veer	K	Type	Verpakking
030715	nikkel	110°	excentrische schroeven	met	3 tot 6 mm	C226A99	300

## SCHARNIEREN SALICE SERIE 200: LOGICA

### SCHARNIEREN SERIE 200 LOGICA TYPE C2I6 MET BORING 48 MM



Logica scharnieren monteer je zonder schroeven of drevels. Een vingerdruk volstaat om de scharnier muurvast te zetten.

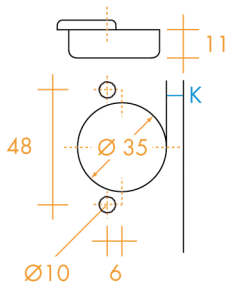
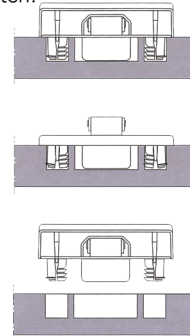

#### LEGENDE:

- S = dikte van het zijpaneel
- D = opdek van de deur
- T = deurdikte
- K = boorafstand
- A = voeg
- L = afstand tussen de deur en het zijpaneel
- H = hoogte van het montageplaatje

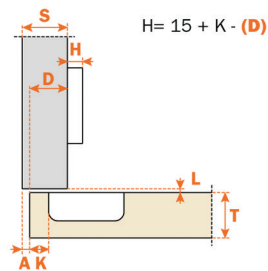

#### Opliggende scharnier Logica type C2I6A: kraak 0

- met veer
- maximum opdek 21 mm
- per stuk

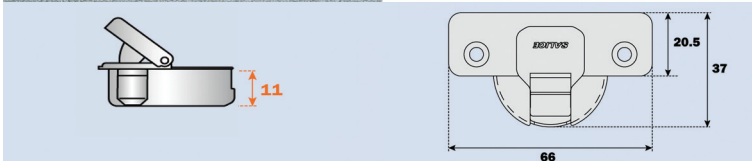

Bestelnr.	Afwerking	Hoek	Montage	Veer	K	Type	Verpakking
031021	nikkel	110°	expansie drevels	met	3 tot 6 mm	C2I6A99	300

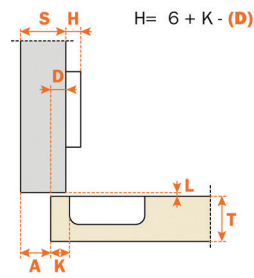

**Opliggende scharnier Logica type C216G: kraak 9**

- met veer
- maximum opdek 12 mm
- per stuk

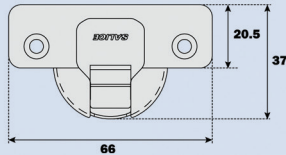
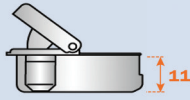

Bestelnr.	Afwerking	Hoek	Montage	Veer	K	Type	Verpakking
031022	nikkel	110°	expansie drevels	met	3 tot 6 mm	C216G99	300

**SCHARNIEREN SERIE 200 LOGICA TYPE C79F MET BORING 48 MM**

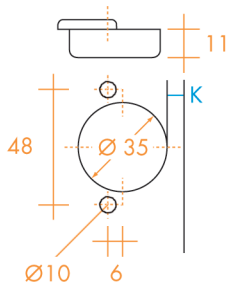

**LEGENDE:**

- S = dikte van het zijpaneel
- D = opdek van de deur
- T = deurdikte
- K = boorafstand
- A = voeg
- L = afstand tussen de deur en het zijpaneel
- H = hoogte van het montageplaatje

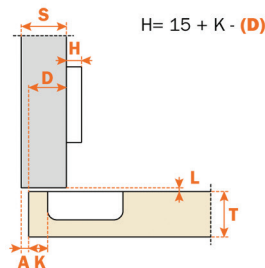
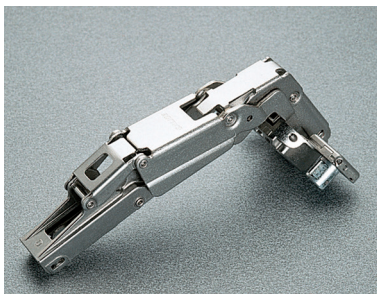

**Opliggende scharnier Logica type C21FA: kraak 0**

- met veer
- maximum opdek 23 mm
- per stuk

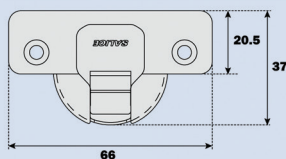
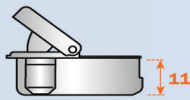

Bestelnr.	Afwerking	Hoek	Montage	Veer	K	Type	Verpakking
031020	nikkel	165°	expansie drevels	met	-	C21FA99	100

## SCHARNIEREN SALICE SERIE 200: PUSH

### SCHARNIEREN SERIE 200 PUSH MET OPENINGSHOEK 110° EN BORING 48 MM

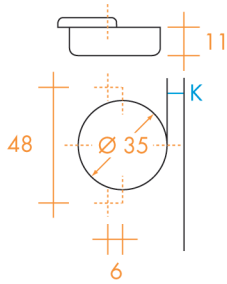

#### LEGENDE:

- S = dikte van het zijpaneel
- D = opdek van de deur
- T = deurdikte
- K = boorafstand
- A = voeg
- L = afstand tussen de deur en het zijpaneel
- H = hoogte van het montageplaatje

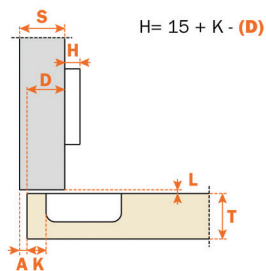
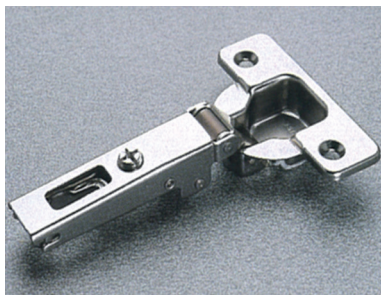

#### Push scharnier type C2APA99: kraak 0

- Het Push systeem bestaat uit een scharnier met omgekeerde veer en een duwspingslot. Door zacht op de deur te drukken, duwt de scharnier deze open.

- scharnier met omgekeerde veer

- per stuk

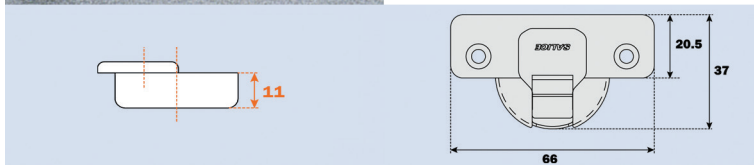

Bestelnr.	Afwerking	Hoek	Montage	Veer	K	Type	Verpakking
032256	nikkel	110°	schroeven	met	3-6 mm	C2APA99	300

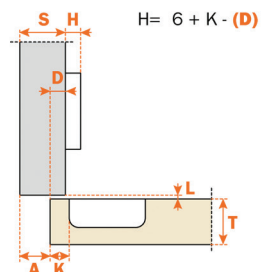

#### Push scharnier type C2APG99: kraak 9

- Het Push systeem bestaat uit een scharnier met omgekeerde veer en een duwspingslot. Door zacht op de deur te drukken, duwt de scharnier deze open.

- scharnier met omgekeerde veer

- per stuk



Bestelnr.	Afwerking	Hoek	Montage	Veer	K	Type	Verpakking
030729	nikkel	110°	schroeven	met	3-6 mm	C2APG99	300



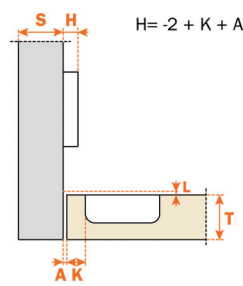

**Push scharnier type C2APP99: kraak 17**

- Het Push systeem bestaat uit een scharnier met omgekeerde veer en een duwspingslot. Door zacht op de deur te drukken, duwt de scharnier deze open.

- scharnier met omgekeerde veer

- per stuk

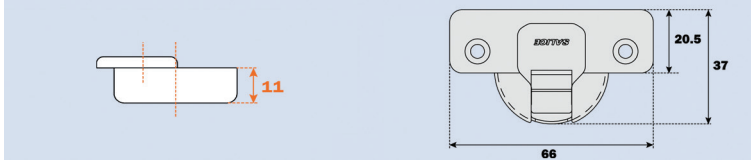

Bestelnr.	Afwerking	Hoek	Montage	Veer	K	Type	Verpakking
030727	nikkel	110°	schroeven	met	3-6 mm	C2APP99	300

SCHARNIEREN SERIE 200 PUSH MET OPENINGSHOEK 165° EN BORING 48 MM

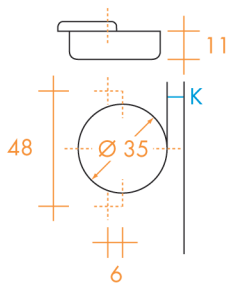

LEGENDE:

- S = dikte van het zijpaneel
- D = opdek van de deur
- T = deurdikte
- K = boorafstand
- A = voeg
- L = afstand tussen de deur en het zijpaneel
- H = hoogte van het montageplaatje

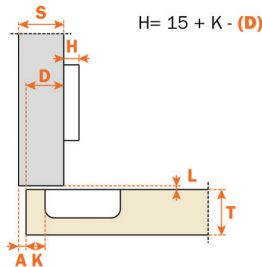

**Push scharnier type C2ASA99: kraak 0**

- Het Push systeem bestaat uit een scharnier met omgekeerde veer en een duwspingslot. Door zacht op de deur te drukken, duwt de scharnier deze open.

- scharnier met omgekeerde veer

- per stuk

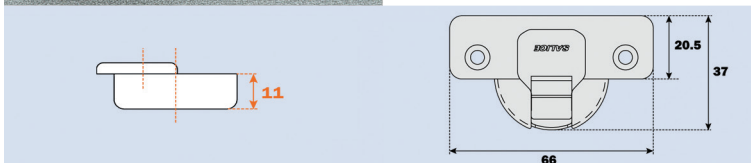

Bestelnr.	Afwerking	Hoek	Montage	Veer	K	Type	Verpakking
032478	nikkel	165°	schroeven	met	3 tot 8 mm	C2ASA99	100

## MAGNETISCHE DUWSPRINGSLOTEN VOOR PUSH SCHARNIEREN

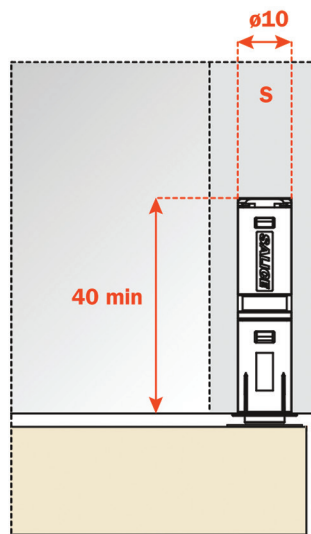
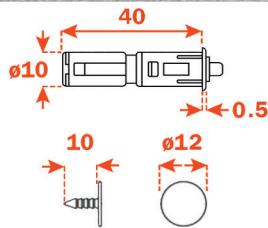

### Magnetisch duwspingslot type DPMG289 met aanslag met pin

- voor greeploze deuren
- te gebruiken met Salice Push scharnieren
- in te boren of te gebruiken met adapter
- voor deuren hoger dan 1600 mm is het aangeraden twee duwspingsloten te gebruiken
- inclusief aanslag met pin
- per stuk

Bestelnr.	Afwerking	Type	Verpakking
032765	grijs	DPMG289	250



### Zelfklevend plaatje voor magnetisch duwspingslot type DPMG289

- per stuk

Bestelnr.	Afwerking	Type	Verpakking
033168	grijs	-	100

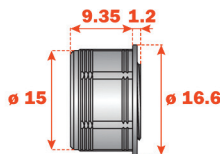

### Magnetisch infreesplaatje type DP39XXG voor Push duwspingslot

- diepte regelbaar: +1,5 mm
- verbetert de sluitkracht van de deur
- noodzakelijk bij hogere deuren i.p.v. een tweede slot

Montage bij >16 mm panelen:

Montage bij 16 mm panelen:

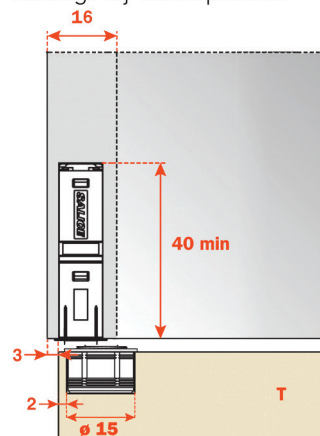
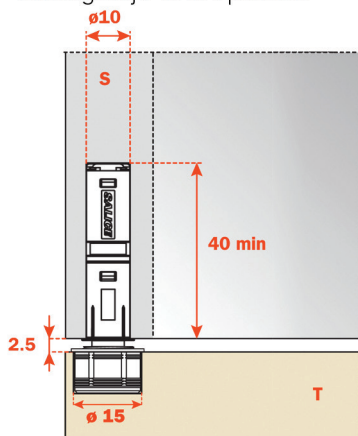

- per stuk

Bestelnr.	Afwerking	Diameter	Boordiameter	Min. boordiepte	Verpakking
033336	grijs	16,6 mm	15 mm	9,35 mm	250

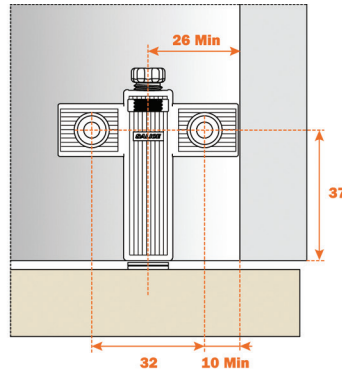

**Regelbare adapter type DP85SN  
voor magnetisch duwspingslot**  
- per stuk

Bestelnr.	Afwerking	Type	Verpakking
032759	grijs	DP85SNGR	500

#### MECHANISCHE DUWSPINGSLATEN VOOR PUSH SCHARNIEREN



**Push duwspingslot type DP3SNG**

- te schroeven
- te gebruiken met aanslag DP29SNG (032257) of DP29SNGR (032741)

- per stuk

Bestelnr.	Afwerking	Type	Verpakking
032258	grijs	DP3SNG	300



**Push duwspingslot type DP4SNG**

- eenvoudig te plaatsen d.m.v. schroeven
- frontale en laterale regeling
- te gebruiken met aanslag DP29SNG (032257) of DP29SNGR (032741)

- per stuk

Bestelnr.	Afwerking	Frontale regeling	Laterale regeling	Type	Verpakking
032740	grijs	-1/+2,5 mm	+/-2 mm	DP4SNG	300



### Aanslag voor duwspringslot type DP29SNG

- in te boren

- per stuk

Met Push duwspringslot DP3SNG (032258)

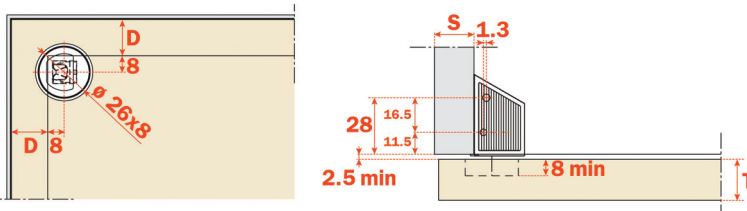

Met Push duwspringslot DP4SNG (032740)

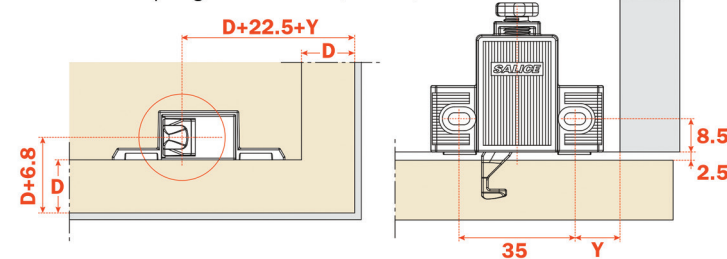

Bestelnr.	Afwerking	Type	Verpakking
032257	grijs	DP29SNG	300



### Aanslag voor Push duwspringslot type DP29SNGR

- te schroeven

- per stuk

Met Push duwspringslot DP3SNG (032258)

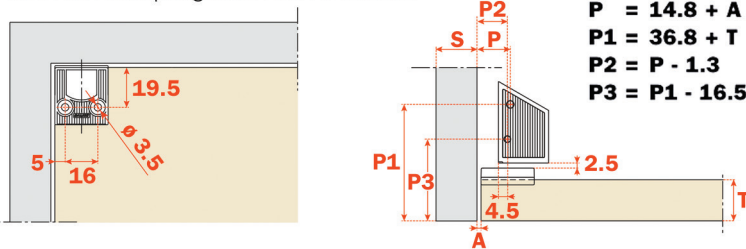

Met Push duwspringslot DP4SNG (032740)

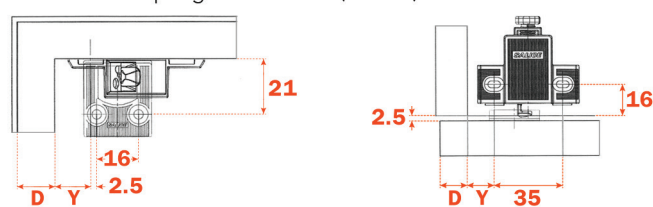

Bestelnr.	Afwerking	Type	Verpakking
032741	grijs	DP29SNGR	300

GLASDEURSCHARNIEREN SALICE SERIE 200

GLASDEURSCHARNIEREN SERIE 200 TYPE C2C MET OPENINGSHOEK VAN 94°

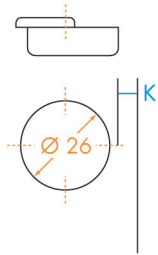

LEGENDE:

- S = dikte van het zijpaneel
- D = opdek van de deur
- K = boorafstand
- A = voeg
- L = afstand tussen de deur en het zijpaneel
- H = hoogte van het montageplaatje

Bevestigingsring wordt standaard meegeleverd.

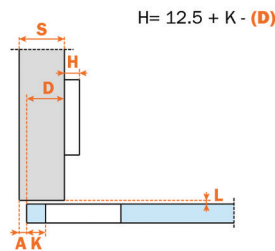

**Opliggende glasdeurscharnier type C2C: kraak 0**

- met veer
- maximum opdek 19 mm
- afdekkap afzonderlijk te bestellen
- passend voor alle traditionele en Domi® clip montageplaatjes
- per stuk

Bestelnr.	Afwerking	Hoek	Montage	Veer	K	Type	Verpakking
030284	nikkel	94°	bevestigingsring	met	5,5 tot 6,5 mm	C2C7A39	150

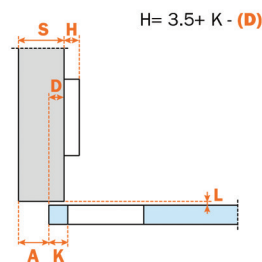

**Opliggende glasdeurscharnier type C2C: kraak 9**

- met veer
- maximum opdek 10 mm
- afdekkap afzonderlijk te bestellen
- passend voor alle traditionele en Domi® clip montageplaatjes
- per stuk

Bestelnr.	Afwerking	Hoek	Montage	Veer	K	Type	Verpakking
030285	nikkel	94°	bevestigingsring	met	5,5 tot 6,5 mm	C2C7G39	150

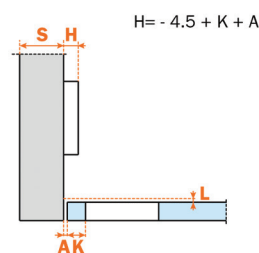

**Inliggende glasdeurscharnier type C2C: kraak 17**

- met veer
- afdekkap afzonderlijk te bestellen
- passend voor alle traditionele en Domi® clip montageplaatjes
- per stuk

Bestelnr.	Afwerking	Hoek	Montage	Veer	K	Type	Verpakking
030288	nikkel	94°	bevestigingsring	met	5,5 tot 6,5 mm	C2C7P39	150

AFDEKKAPPEN SALICE VOOR GLASDEURSCHARNIEREN

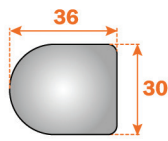

**Afdekkap type P2CB voor glasdeurscharnieren**  
- per stuk

Bestelnr.	Afwerking	Diameter	Type	Verpakking
030296	chrom	30 mm	P2CBA06	300
030298	zilver	30 mm	P2CBA09	300

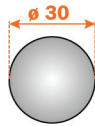

**Afdekkap type P2CT voor glasdeurscharnieren**  
- per stuk

Bestelnr.	Afwerking	Diameter	Type	Verpakking
030291	chrom	30 mm	P2CTA06	300
030293	zilver	30 mm	P2CTA09	300

SCHARNIEREN SALICE SERIE 900: OPENINGSHOEK 105°

SCHARNIEREN SERIE 900 TYPE C9A MET BORING 48 MM

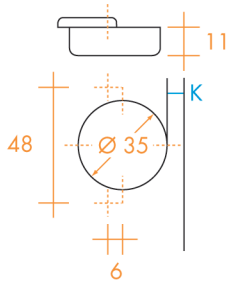

LEGENDE:

- S = dikte van het zijpaneel
- D = opdek van de deur
- T = deurdikte
- K = boorafstand
- A = voeg
- L = afstand tussen de deur en het zijpaneel
- H = hoogte van het montageplaatje

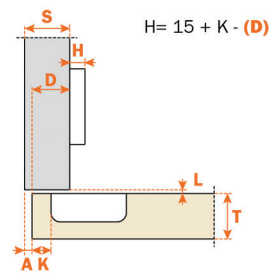

**Opliggende scharnieren type C9A: kraak 0**

- te schroeven
- met veer
- maximum opdek 21 mm
- passend voor traditionele montageplaatjes
- per stuk

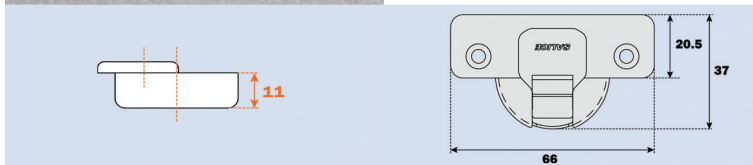

Bestelnr.	Afwerking	Hoek	Montage	Veer	K	Type	Verpakking
029652	nikkel	105°	schroeven	met	3 tot 6 mm	C9A6C99	300

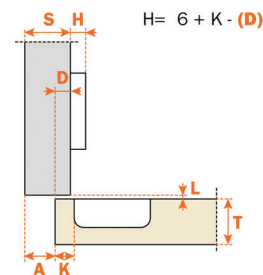

**Opliggende scharnieren type C9A: kraak 9**

- te schroeven
- met veer
- passend voor traditionele montageplaatjes
- per stuk



Bestelnr.	Afwerking	Hoek	Montage	Veer	K	Type	Verpakking
029794	nikkel	105°	schroeven	met	3 tot 6 mm	C9A6L99	300

## MINI SCHARNIEREN SALICE SERIE 600: OPENINGSHOEK 94°

### MINI SCHARNIEREN SERIE 600 TYPE C6A MET BORING 38 MM

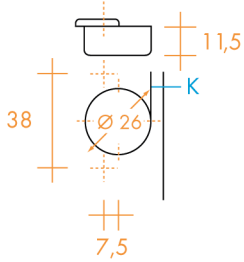

#### LEGENDE:

- S = dikte van het zijpaneel
- D = opdek van de deur
- T = deurdikte
- K = boorafstand
- A = voeg
- L = afstand tussen de deur en het zijpaneel
- H = hoogte van het montageplaatje

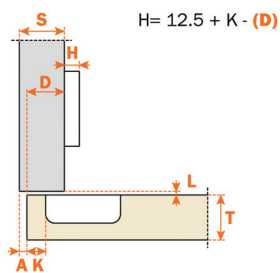
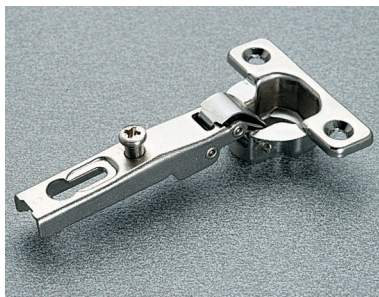

#### Opliggende scharnieren type C6A: kraak 0

- te schroeven
- met veer
- maximum opdek 20,5 mm
- passend voor traditionele montageplaatjes
- per stuk

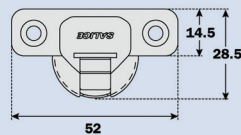
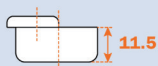

Bestelnr.	Afwerking	Hoek	Montage	Veer	K	Type	Verpakking
030040	nikkel	94°	schroeven	met	3 tot 8 mm	C6A7C99	600

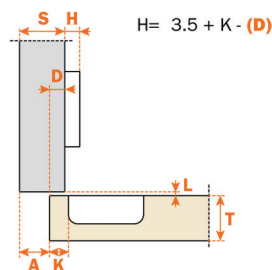

#### Opliggende scharnieren type C6A: kraak 9

- te schroeven
- met veer
- maximum opdek 11,5 mm
- passend voor traditionele montageplaatjes
- per stuk

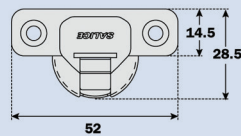
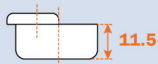

Bestelnr.	Afwerking	Hoek	Montage	Veer	K	Type	Verpakking
030042	nikkel	94°	schroeven	met	3 tot 8 mm	C6A7L99	600



## SCHARNIEREN SALICE: TOEBEHOREN

## AFDEKKAPPEN SALICE

**Kunststof afdekkappen type S2XX83 voor scharnieren type 200 en F**

- mogelijkheid tot personalisatie met uw logo

- per stuk

Bestelnr.	Afwerking	-	-	Type	Verpakking
029256	zwart	-	-	S2XX83A3	5000

**Stalen afdekkappen type S2BX83 voor scharnieren type 200 en F**

- niet geschikt voor scharnieren met openingshoek 155° en 165°

- mogelijkheid tot personalisatie met uw logo

- per stuk

Bestelnr.	Afwerking	-	-	Type	Verpakking
030067	metaal	-	-	S2BX83H9	5000

**Stalen afdekkappen voor scharnierpot**

- niet geschikt voor scharnieren met openingshoek 155° en 165°

- mogelijkheid tot personalisatie met uw logo

- per stuk

Bestelnr.	Afwerking	Omschrijving	Hoogte	Type	Verpakking
031624	metaal	niet voor RAPIDO	4 mm	S2XX85H9	3000

## SCHROEVEN EN DREVELS VOOR SCHARNIEREN

**Drevels voor scharnieren type V284X114**

- per stuk

Bestelnr.	Afwerking	Maat	Verpakking
029968	grijs	11 mm x dia. 10 mm	5000

**Schroeven voor scharnieren type V284X114**

- per stuk

Bestelnr.	Afwerking	Maat	Verpakking
029967	-	11 mm x dia. 3,5 mm	10000

**Euroschroeven voor montageplaatjes type V236X144**

- per stuk

Bestelnr.	Afwerking	Maat	Verpakking
029472	-	14 mm x dia. 5 mm	5000

TOEBEHOREN TITANIUM



**Stalen afdekkappen type S2BX83H6**

- niet geschikt voor scharnieren met  
openingshoek 155° en 165°

- per stuk

Bestelnr.	Afwerking	-	Type	Verpakking
034612	titanium	-	S2BX83H6	5000



**Stalen afdekkappen voor scharnierpot  
type S2XX85H6**

- niet geschikt voor scharnieren met  
openingshoek 155° en 165°

- per stuk

Bestelnr.	Afwerking	Hoogte	Type	Verpakking
034613	titanium	4 mm	S2XX85H6	3000



**Houtschroef voor scharnieren type V234X166**

- voor de bevestiging van scharnieren  
of montageplaatjes

- per verpakking

Bestelnr.	Afwerking	Maat	Verpakking
034614	titanium	4 x 16 mm	100

## MONTAGEPLAATJES SALICE: DOMI (CLIP) HORIZONTALAAL

## MONTAGEPLAATJES SALICE: DOMI (CLIP) MET FRONTALE EN VERTICALE REGELING

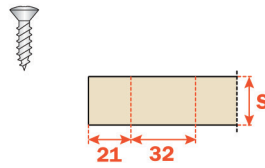
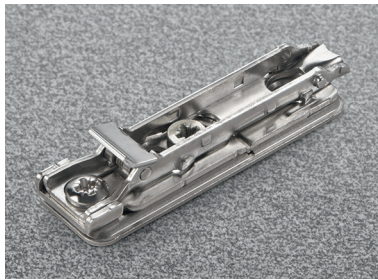
**Montageplaatje type BAP3M**

- frontaal en verticaal verstelbaar  
met excenterschroef

- per stuk

Bestelnr.	Afwerking	H waarde	Montage	Type	Verpakking
034623	staal	0 mm	schroeven	BAP3M09	300
034624	staal	2 mm	schroeven	BAP3M29	300
034625	staal	3 mm	schroeven	BAP3M39	300

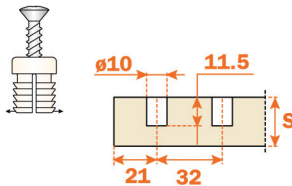
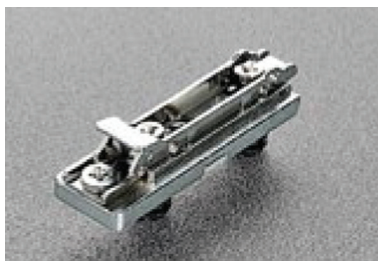
**Montageplaatje type BAPMR**

- frontaal en verticaal verstelbaar  
met excenterschroef

Bestelnr.	Afwerking	H waarde	Montage	Type	Verpakking
032229	zamak	0 mm	drevels	BAPMR09/16	300
031792	zamak	3 mm	drevels	BAPMR39/16	300

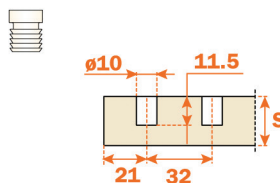
**Montageplaatje type BAP7M**

- frontaal en verticaal verstelbaar  
met excenterschroef

Bestelnr.	Afwerking	H waarde	Montage	Type	Verpakking
034629	staal	0 mm	drevels	BAP7M09	300
034630	staal	2 mm	drevels	BAP7M29	300
034631	staal	3 mm	drevels	BAP7M39	300

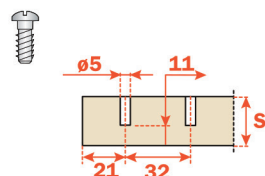
**Montageplaatje type BAPGM**

- frontaal en verticaal verstelbaar  
met excenterschroef

- per stuk

Bestelnr.	Afwerking	H waarde	Montage	Type	Verpakking
034626	staal	0 mm	euroschroeven	BAPGM09/16	300
034627	staal	2 mm	euroschroeven	BAPGM29/16	300
034628	staal	3 mm	euroschroeven	BAPGM39/16	300

## MONTAGEPLAATJES SALICE: DOMI (CLIP) 32 MM RASTER

### MONTAGEPLAATJES SALICE: DOMI (CLIP) MET FRONTALE EN VERTICALE REGELING

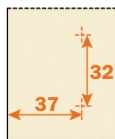
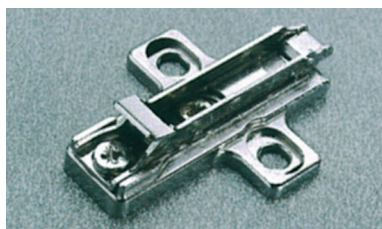

#### Montageplaatjes type BAR3R

- boring 37 x 32 mm
- frontaal en verticaal verstelbaar met excenterschroef
- met extra schroefgat

- per stuk

Bestelnr.	Afwerking	H waarde	Montage	Type	Verpakking
032199	zamak	0 mm	schroeven	BAR3R09	300
032233	zamak	2 mm	schroeven	BAR3R29	300
032200	zamak	3 mm	schroeven	BAR3R39	300
032234	zamak	6 mm	schroeven	BAR3R69	300

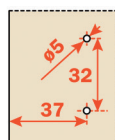

#### Montageplaatjes type BAR4R

- boring 37 x 32 mm
- frontaal en verticaal verstelbaar met excenterschroef
- met extra schroefgat

Bestelnr.	Afwerking	H waarde	Montage	Type	Verpakking
032190	zamak	0 mm	drevels	BAR4R09/16	300
032191	zamak	2 mm	drevels	BAR4R29/16	300
032192	zamak	3 mm	drevels	BAR4R39/16	300
032193	zamak	6 mm	drevels	BAR4R69/16	300

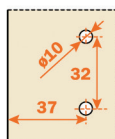

#### Montageplaatjes type BAR7R

- boring 37 x 32 mm
- frontaal en verticaal verstelbaar met excenterschroef
- met extra schroefgat

- per verpakking

Bestelnr.	Afwerking	H waarde	Montage	Type	Verpakking
032237	zamak	0 mm	drevels	BAR7R09	300
032238	zamak	2 mm	drevels	BAR7R29	300
032239	zamak	3 mm	drevels	BAR7R39	300
032240	zamak	6 mm	drevels	BAR7R69	300

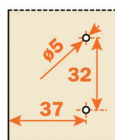

#### Montageplaatjes type BARGR

- boring 37 x 32 mm
- frontaal en verticaal verstelbaar met excenterschroef
- met extra schroefgat

Bestelnr.	Afwerking	H waarde	Montage	Type	Verpakking
032201	zamak	0 mm	euroschroeven	BARGR09/16	300
032235	zamak	2 mm	euroschroeven	BARGR29/16	300
032202	zamak	3 mm	euroschroeven	BARGR39/16	300
032236	zamak	6 mm	euroschroeven	BARGR69/16	300

## MONTAGEPLAATJES SALICE: DOMI (CLIP) MET FRONTALE REGELING

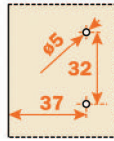
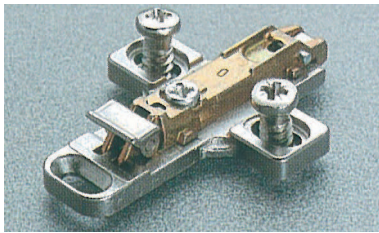
**Montageplaatjes type BAVGE**

- boring 37 x 32 mm
- in de hoogte verstelbaar

- per stuk

Bestelnr.	Afwerking	H waarde	Montage	Type	Verpakking
029515	zamak	0 mm	euroschroeven	BAVGE09F	300

## MONTAGEPLAATJES SALICE: DOMI (CLIP) MET VERTICALE REGELING OP DE SLEUFGATEN

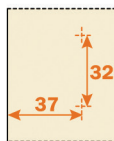
**Montageplaatjes type BAV3M**

- boring 37 x 32 mm
- verticale regeling op de sleufgaten
- frontaal verstelbaar met excenterschroef

- per stuk

Bestelnr.	Afwerking	H waarde	Montage	Type	Verpakking
029759	staal	0 mm	schroeven	BAV3M09F	300
029760	staal	3 mm	schroeven	BAV3M39F	300

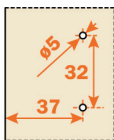
**Montageplaatjes type BAV4M**

- boring 37 x 32 mm
- verticale regeling op de sleufgaten
- frontaal verstelbaar met excenterschroef

- per verpakking

Bestelnr.	Afwerking	H waarde	Montage	Type	Verpakking
029761	staal	0 mm	drevels	BAV4M09F/16	300
029762	staal	3 mm	drevels	BAV4M39F/16	300

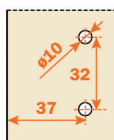
**Montageplaatjes type BAV7M**

- boring 37 x 32 mm
- verticale regeling op de sleufgaten
- frontaal verstelbaar met excenterschroef

- per verpakking

Bestelnr.	Afwerking	H waarde	Montage	Type	Verpakking
029763	staal	0 mm	drevels	BAV7L09	300
029764	staal	3 mm	drevels	BAV7M39	300

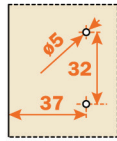
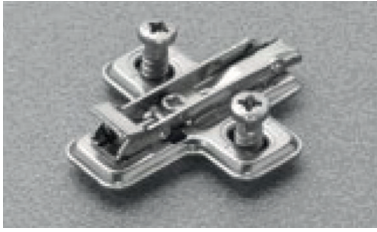

**Montageplaatjes type BAVGM**

- boring 37 x 32 mm
- verticale regeling op de sleufgaten
- frontaal verstelbaar met excenterschroef

- per stuk

Bestelnr.	Afwerking	H waarde	Montage	Type	Verpakking
029821	staal	0 mm	euroschroeven	BAVGM09F/16	300
029822	staal	3 mm	euroschroeven	BAVGM39F/16	300

## MONTAGEPLAATJES SALICE: TITANIUM

## MONTAGEPLAATJES TITANIUM: DOMI (CLIP) HORIZONTALAAL

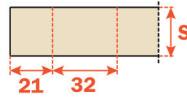
**Montageplaatje type BAP3R**

- traploos in de hoogte verstelbaar

- per stuk

Bestelnr.	Afwerking	H waarde	Montage	Type	Verpakking
034620	titanium	0 mm	schroeven	BAP3R06	300
034621	titanium	3 mm	schroeven	BAP3R36	300

## MONTAGEPLAATJES TITANIUM: DOMI (CLIP) MET FRONTALE EN VERTICALE REGELING

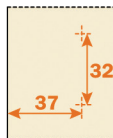
**Montageplaatjes type BAR3R**

- boring 37 x 32 mm

- in de hoogte verstelbaar

- per stuk

Bestelnr.	Afwerking	H waarde	Montage	Type	Verpakking
034622	titanium	0 mm	schroeven	BAR3R06	300
034611	titanium	3 mm	schroeven	BAR3R36	300

## TOEBEHOREN TITANIUM

**Houtschroef voor scharnieren type V234X166**

- voor de bevestiging van scharnieren of montageplaatjes

- per verpakking

Bestelnr.	Afwerking	Maat	Verpakking
034614	titanium	4 x 16 mm	100

MONTAGEPLAATJES SALICE: TRADITIONEEL (NIET CLIP) 32 MM RASTER

MONTAGEPLAATJES SALICE: SYMMETRISCH

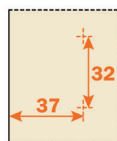

**Montageplaatjes type B2V3H**

- boring 37 x 32 mm
- in de hoogte verstelbaar
- per stuk

Bestelnr.	Afwerking	H waarde	Montage	Type	Verpakking
029312	staal	0 mm	schroeven	B2V3H09/15	600
029313	staal	3 mm	schroeven	B2V3H39/15	600
029314	staal	6 mm	schroeven	B2V3H69/15	600
033153	staal	9 mm	schroeven	B2V3H99/15	600

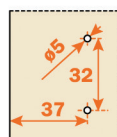

**Montageplaatjes type B2VGH**

- boring 37 x 32 mm
- in de hoogte verstelbaar

Bestelnr.	Afwerking	H waarde	Montage	Type	Verpakking
029138	staal	0 mm	euroschroeven	B2VGH09/17	600
029311	staal	3 mm	euroschroeven	B2VGH39	600

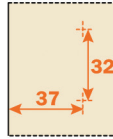

## MONTAGEPLAATJES SALICE: ASYMMETRISCH

**Montageplaatjes type B2R3E**

- boring 37 x 32 mm
- verticaal verstelbaar met excenterschroef

- per stuk

Bestelnr.	Afwerking	H waarde	Montage	Type	Verpakking
030396	zamak	0 mm	schroeven	B2R3E09/15	600
030398	zamak	3 mm	schroeven	B2R3E39/15	600
030401	zamak	6 mm	schroeven	B2R3E69/15	300
030402	zamak	9 mm	schroeven	B2R3E99/15	300

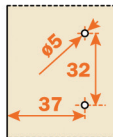
**Montageplaatjes type B2RGE**

- boring 37 x 32 mm
- verticaal verstelbaar met excenterschroef

Bestelnr.	Afwerking	H waarde	Montage	Type	Verpakking
030389	zamak	0 mm	euroschroeven	B2RGE09/17	600
030390	zamak	2 mm	euroschroeven	B2RGE29/17	600
030391	zamak	3 mm	euroschroeven	B2RGE39/17	600
030393	zamak	4 mm	euroschroeven	B2RGE49/17	600
030394	zamak	6 mm	euroschroeven	B2RGE69/17	300
030395	zamak	9 mm	euroschroeven	B2RGE99/17	300

MONTAGEPLAATJES SALICE VOOR SPECIALE MONTAGES

MONTAGEPLAATJES SALICE VOOR SPECIALE MONTAGES

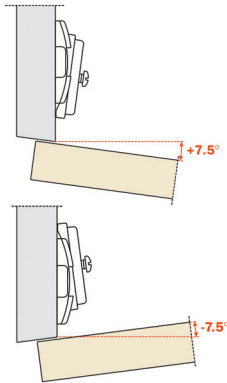
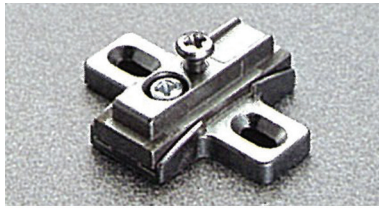

**Montageplaatje type B2V3BW9R**

- boring 37 x 32 mm
- in de hoogte verstelbaar

- per stuk

Bestelnr.	Afwerking	Hoek	Montage	Type	Verpakking
029798	zamak	-7,5°/7,5°	schroeven	B2V3BW9R/15	600

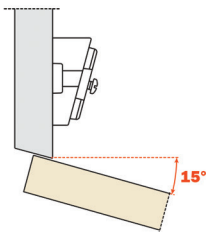
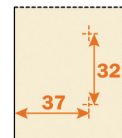

**Montageplaatje type B2V3BW9**

- boring 37 x 32 mm
- in de hoogte verstelbaar
- omkeerbaar

- per stuk

Bestelnr.	Afwerking	H waarde	Montage	Type	Verpakking
029781	zamak	15°	schroeven	B2V3BW9	600

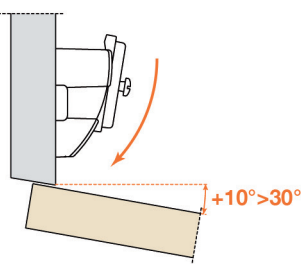
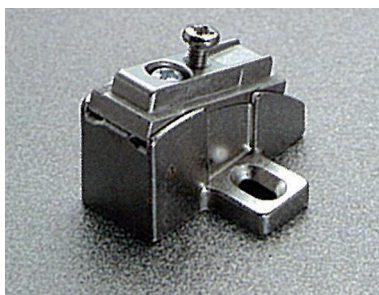

**Montageplaatje type B2V3BW9S**

- boring 32 mm
- in de hoogte verstelbaar

- per stuk

Bestelnr.	Afwerking	H waarde	Montage	Type	Verpakking
030074	zamak	10°>30°	schroeven	B2V3BW9S	300

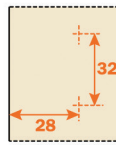
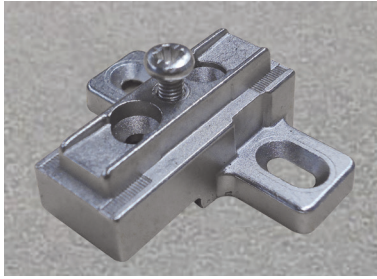
**Montageplaatje type B2S3B99B6**

- boring 28 x 32 mm
- in de hoogte verstelbaar
- voor blinde hoekscharnieren met korte arm met bestelnr. 029799 of 030026

- per stuk

Bestelnr.	Afwerking	H waarde	Montage	Type	Verpakking
029819	zamak	12 mm	schroeven	B2S3B99B6/15	600

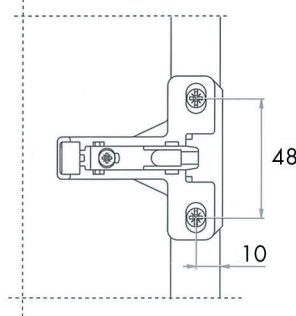
**Montageplaatjes type BAU3L**

- montage op een kader
- verticale regeling op de sleufgaten
- frontaal verstelbaar met excenterschroef

- per stuk

Bestelnr.	Afwerking	H waarde	Montage	Type	Verpakking
029500	staal	1 mm	schroeven	BAU3L19	300

DEURDEMPERS SMOVE SALICE

DEURDEMPERS SMOVE VOOR MONTAGE OP DE SCHARNIER



**Smove deurdemper type DOS8SNG**

- adapters afzonderlijk te bestellen
- 1 demper/adapter per 2 scharnieren
- per stuk

Bestelnr.	Afwerking	Omschrijving	Verpakking
033316	vernikkeld	deurdemper	300



**Adapter voor montage van Smove type DOS8SNG bij kruisvormige montageplaatjes**

- adapter uitsluitend geschikt voor kruisvormige montageplaatjes 37 x 32 mm
- deurdemper afzonderlijk te bestellen (bestelnr. 033316)
- per stuk



Bestelnr.	Afwerking	Omschrijving	Verpakking
033317	vernikkeld	adapter voor een zamak montageplaatje	300
033318	vernikkeld	adapter voor een stalen montageplaatje	300

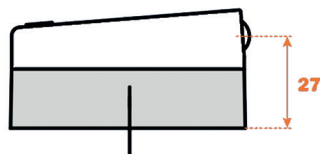
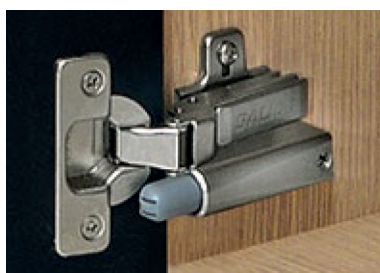

**Adapter voor montage van Smove type DOS8SNG bij een opliggende scharnier met arm 9**

- adapter uitsluitend geschikt voor kruisvormige montageplaatjes 37 x 32 mm
- deurdemper afzonderlijk te bestellen (bestelnr. 033316)
- per stuk



Bestelnr.	Afwerking	Omschrijving	Verpakking
032496	vernikkeld	adapter voor een zamak montageplaatje	300

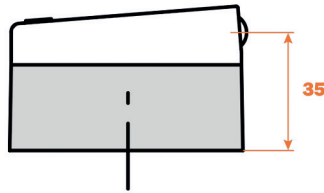

**Adapter voor montage van Smove type DOS8SNG bij een inliggende scharnier met arm 17**

- adapter uitsluitend geschikt voor kruisvormige montageplaatjes 37 x 32 mm
- deurdemper afzonderlijk te bestellen (bestelnr. 033316)

- per stuk



Bestelnr.	Afwerking	Omschrijving	Verpakking
033386	vernikkeld	adapter voor een zamak montageplaatje	300

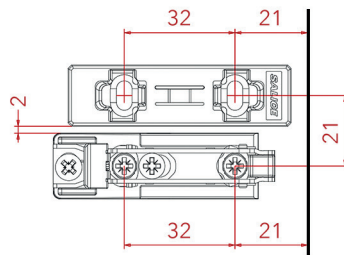

**Adapter voor montage van Smove type DOS8SNG naast een horizontaal montageplaatje**

- deurdemper afzonderlijk te bestellen (bestelnr. 033316)

- per stuk



Bestelnr.	Afwerking	Omschrijving	Verpakking
033338	vernikkeld	-	300

UNIVERSELE DEURDEMPER SMOVE

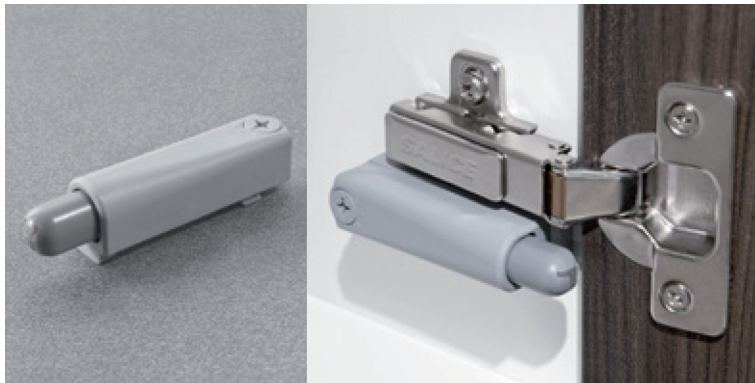

**Smove universele deurdemper type DOE8SNG**

- dankzij de brede uitsparing in de adapter is deze deurdemper compatibel met de scharnieren van alle gangbare merken (Salice, Grass, Blum, Hettich, etc.)
- 1 demper is voldoende voor een deur met max. 3 scharnieren
- met meerdere dempers op 1 deur verhoogt men het dempingseffect
- men kan bovendien met de regelschroef de dempingskracht verhogen of verminderen
- adapter afzonderlijk te bestellen

- per stuk

Bestelnr.	Afwerking	Omschrijving	Verpakking
034632	kunststof grijs	universele deurdemper	1

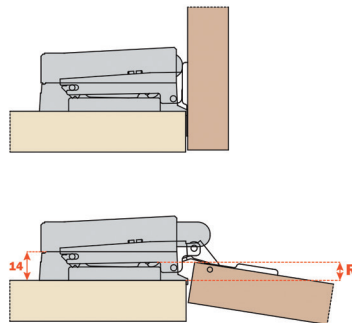

**Adapter type DO88XSG - 14 mm**

- deurdemper afzonderlijk te bestellen

- per stuk

Bestelnr.	Afwerking	Omschrijving	Verpakking
034634	kunststof grijs	adapter: 14 mm	1

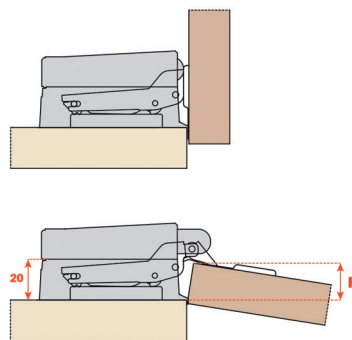

**Adapter type DO88XLG - 20 mm**

- deurdemper afzonderlijk te bestellen

- per stuk

Bestelnr.	Afwerking	Omschrijving	Verpakking
034633	kunststof grijs	adapter: 20 mm	1

DEURDEMPERS SMOVE VOOR MONTAGE OP HET MEUBEL

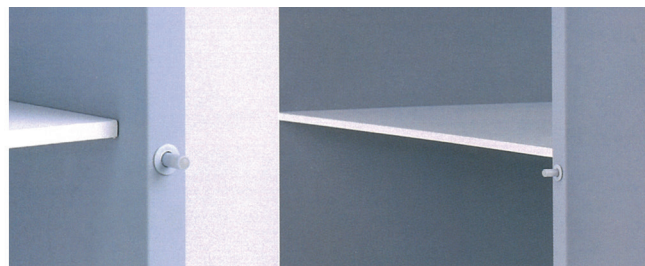
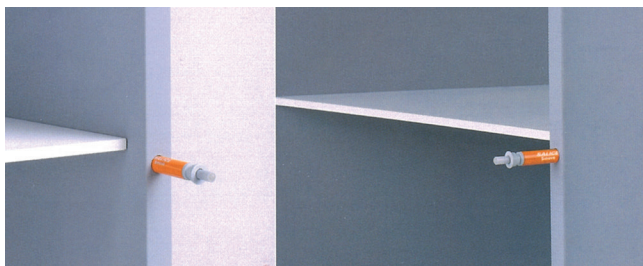

**Smove deurdemper type D005SNG**  
 - te monteren tegenover de scharnierzijde  
 - in te boren of te gebruiken met adapter

- per stuk



Bestelnr.	Afwerking	-	Verpakking
032084	oranje/grijs	-	2000

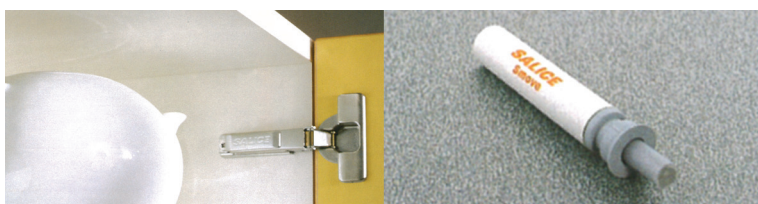

**Smove deurdemper type D006SNG**  
 - centraal te monteren bovenaan de kast  
 - in te boren of te gebruiken met adapter

- per stuk



Bestelnr.	Afwerking	-	Verpakking
032223	wit/grijs	-	2000

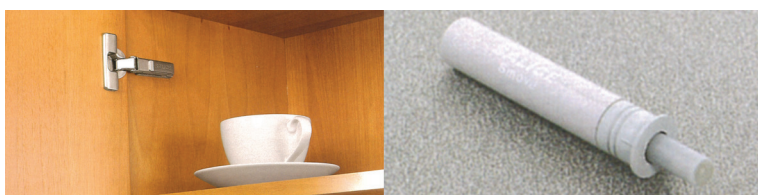

**Smove deurdemper type D008SNG**  
 - bovenaan of onderaan de kast te monteren op 27 mm van de deur  
 - in te boren of te gebruiken met adapter

- per stuk



Bestelnr.	Afwerking	-	Verpakking
032207	grijs/grijs	-	2000

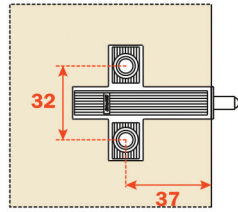

**Smove adapter type D064SNGN**

- universele adapter voor Smove deurdemper
- voor houtschroeven
- met lip

- per stuk

Bestelnr.	Afwerking	-	Verpakking
032253	grijs	-	500

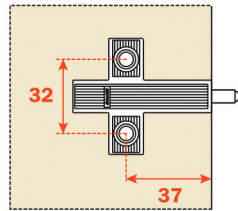

**Smove adapter type D064SNGR**

- universele adapter voor Smove deurdemper
- voor houtschroeven
- zonder lip

- per stuk

Bestelnr.	Afwerking	-	Verpakking
032254	grijs	-	500

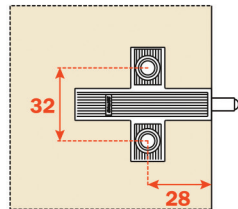
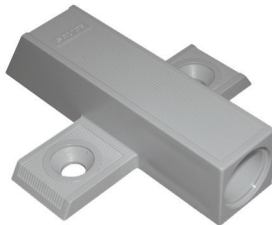

**Smove adapter type D060SNGR**

- universele adapter voor Smove deurdemper
- voor houtschroeven
- zonder lip

- per stuk

Bestelnr.	Afwerking	-	Verpakking
029141	grijs	-	500

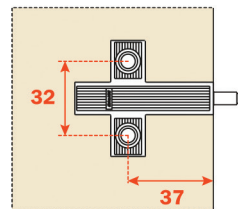

**Smove adapter type D065SNGR**

- universele adapter voor Smove deurdemper
- voor Euroschroeven
- zonder lip

- per stuk

Bestelnr.	Afwerking	-	Verpakking
031781	grijs	-	500



**Smove adapter type D051 SNG**

- universele adapter voor Smove deurdemper
- zelfklevend

- per stuk

Bestelnr.	Afwerking	Afmetingen	Verpakking
032205	grijs	14x14x53 mm	500



SCHARNIEREN SALICE AIR

SCHARNIEREN AIR

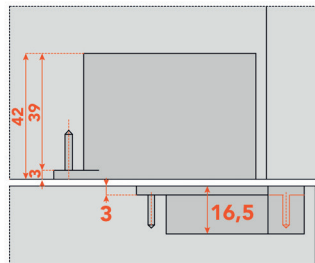
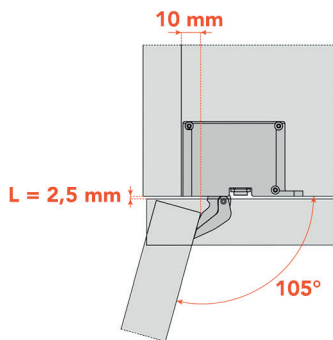

**Gedempte scharnier Salice Air**

- compacte scharnier voor inbouw in het boven- en het bodempaneel van de kast
- met geïntegreerde demper
- geschikt voor deuren met minimum 18 mm dikte en deuren met een aluminium profiel
- maximum deurgewicht: 20 kg
- maximum afmetingen van de deur: H x B: 2100 x 600 mm
- met 3D-regeling:
  - horizontaal: +2 tot -2 mm
  - frontaal: +2 tot -0,5 mm
  - vertikaal: +1,5 tot -1,5 mm
- K waarde:
  - voor een houten deur: 3 tot 6 mm
  - voor een aluminium deur: vast 4 mm
- per set van 2 scharnieren inclusief bevestigingsschroeven

Bestelnr.	Afwerking	Hoek	Montage	K	Type	Verpakking
034294	Vernikkeld	105°	schroeven	3 tot 6 mm	CEL6XE9XXV	12 sets
034295	titanium	105°	schroeven	3 tot 6 mm	CEL6XE6XXV	12 sets



**Push scharnier Salice Air**

- compacte scharnier voor inbouw in het boven- en het bodempaneel van de kast
- met geïntegreerd Push mechanisme, te gebruiken met magneetsluiting (niet inbegrepen)
- geschikt voor deuren met minimum 18 mm dikte en deuren met een aluminium profiel
- maximum deurgewicht: 20 kg
- maximum afmetingen van de deur: H x B: 2100 x 600 mm
- met 3D-regeling:
  - horizontaal: +2 tot -2 mm
  - frontaal: +2 tot -0,5 mm
  - vertikaal: +1,5 tot -1,5 mm
- K waarde:
  - voor een houten deur: 3 tot 6 mm
  - voor een aluminium deur: vast 4 mm
- per set van 2 scharnieren inclusief bevestigingsschroeven

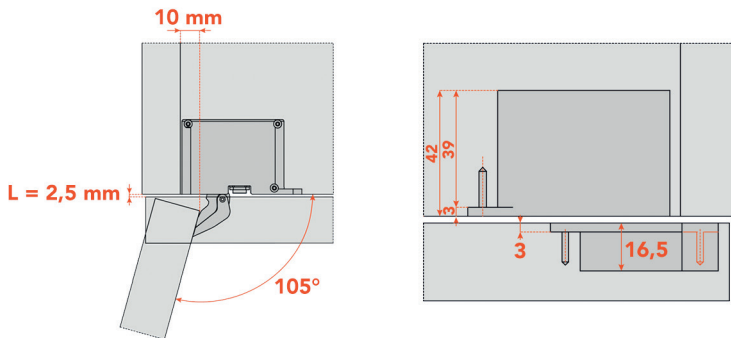

Bestelnr.	Afwerking	Hoek	Montage	K	Type	Verpakking
034296	vernikkeld	105°	schroeven	3 tot 6 mm	CELPX99XXV	12 sets
034297	titanium	105°	schroeven	3 tot 6 mm	CELPX66XXV	12 sets

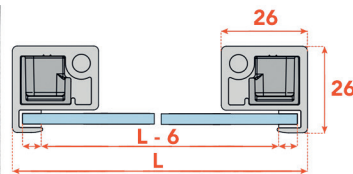
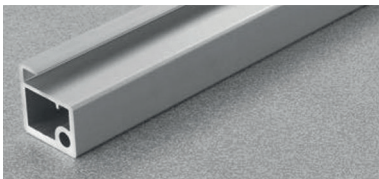

**Aluminium deurprofiel Salice Air**

- het profiel dient in verstek gezaagd en uitgefreesd te worden
- per 12 stuks (1 stuk = 3 meter)

Bestelnr.	Afwerking	Lengte	Breedte	Hoogte	Type	Verpakking
034298	geanodiseerd	3000 mm	26 mm	26 mm	DEL6LP300P	12
034299	titanium	3000 mm	26 mm	26 mm	DEL6LP300T	12

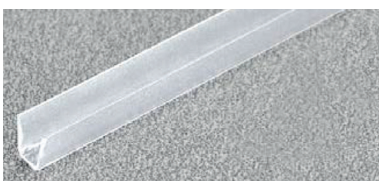

**Kunststof glasprofiel Salice Air**

- het profiel dient in verstek gezaagd te worden
- wordt in het aluminium deurprofiel geclipst
- voor glasdikte 4 mm
- per 12 stuks (1 stuk = 3 meter)

Bestelnr.	Afwerking	Lengte	Voor glasdikte	Type	Verpakking
034300	kunststof	3000 mm	4 mm	D206AG3000	120

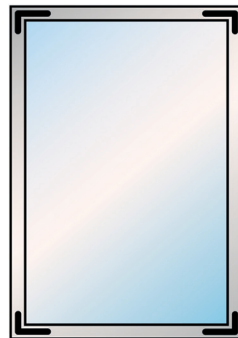
**Hoekverbinder Salice Air voor aluminium deurprofiel**

- per set van 4 hoekverbinders  
inclusief bevestigingsschroeven

Bestelnr.	Afwerking	Type	Verpakking
034301	zamak	DEL6BSFV02	25 sets

SCHARNIEREN RVS

ROESTVRIJ STALEN SCHARNIEREN

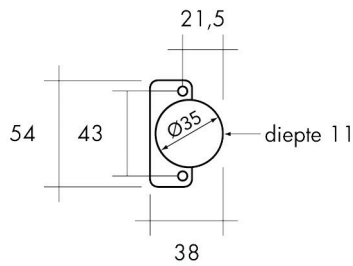

**Opliggende scharnier type 304B-C46/19**

- RVS scharnier 18/8, SUS 304 norm
- maximum 19 mm opliggend
- met RVS veer
- te gebruiken met RVS montageplaatje (bestelnr. 012892)

- per stuk

Bestelnr.	Afwerking	Hoek	Montage	Veer	K	Type	Verpakking
012890	inox	100°	schroeven	met	-	304B-C46/19	200

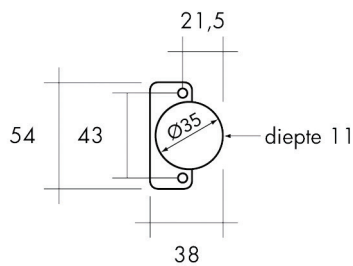

**Opliggende scharnier type 304B-C46/9**

- RVS scharnier 18/8, SUS 304 norm
- maximum 9 mm opliggend
- met RVS veer
- te gebruiken met RVS montageplaatje (bestelnr. 012892)

- per stuk

Bestelnr.	Afwerking	Hoek	Montage	Veer	K	Type	Verpakking
012891	inox	100°	schroeven	met	-	304B-C46/9	200

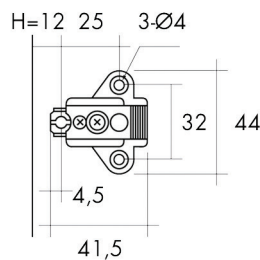

**Montageplaatje type 304B-P4A/32**

- RVS montageplaatje 18/8, SUS 304 norm
- om minder opdek te verkrijgen: zie opvulplaatje (bestelnr. 012893)

- per stuk

Bestelnr.	Afwerking	Type	Verpakking
012892	inox	304B-P4A/32	400

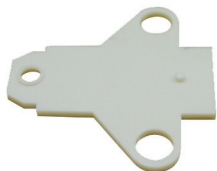

**Opvulplaatje type 100-DP2-32**

- om 2 mm minder opdek te verkrijgen
- voor RVS montageplaatje (bestelnr. 012892)

- per stuk

Bestelnr.	Afwerking	Type	Verpakking
012893	wit	100-DP2-32	200

## SCHARNIEREN PRÄMETA

## PROJECTSCHARNIEREN PRÄMETA SERIE 3000

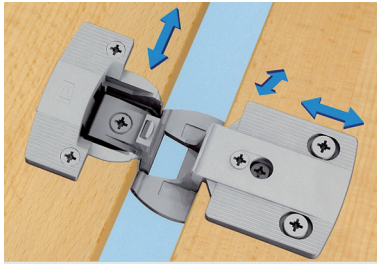
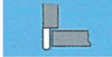
3820 C 91 N  
(Bestelnr. 033158)

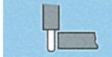

3640 C 91 N  
(Bestelnr. 033159)



3650 R 91 N  
(Bestelnr. 033160)

**Prämeta projectscharnier serie 3000**

- voor naden van 4 en 8 mm
- opening 180° en 270°
- 3-D verstelbaar

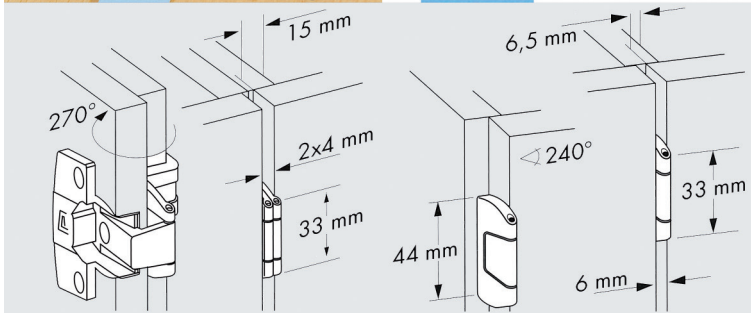

Bestelnr.	Afwerking	Hoek	Opdek	Voor zijwand	Voor deur	Verpakking
033158	nikkel	270°	15 mm	16-19 mm	16-19 mm	50
033159	nikkel	240°	6,5 mm	16-19 mm	16-19 mm	50
033160	nikkel	180°	6,5 mm	16-19 mm	16-19 mm	50

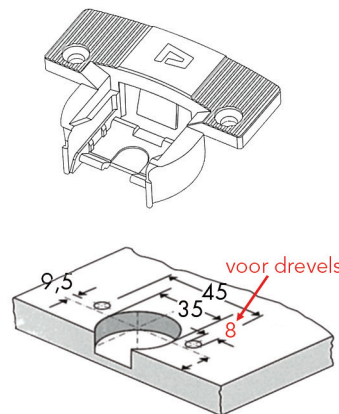
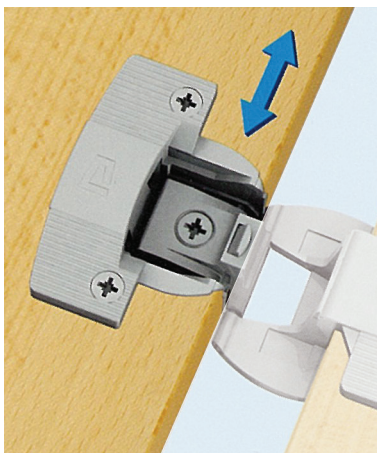
**Scharnierpot type 3031R voor projectscharnieren Prämeta serie 3000**

- universele scharnierpot
- per stuk

Bestelnr.	Afwerking	Schroeven/drevels	Verpakking
033161	vernikkeld	om te schroeven	50
033162	vernikkeld	met drevels	50

VOLKERN SCHARNIEREN PRÄMETA SERIE 3000

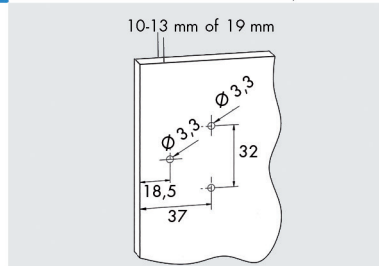
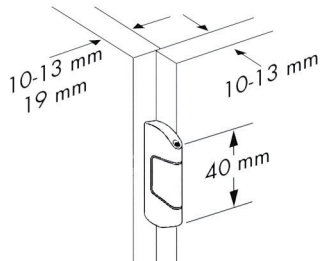
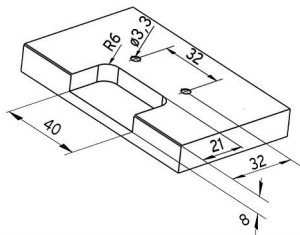
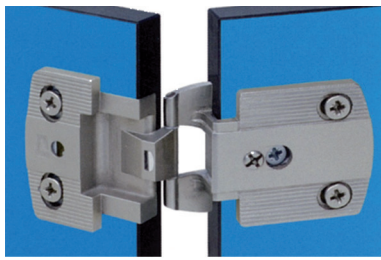

**Prämata volkernscharnieren serie 3000 voor volkern deur en volkern corpus**

- speciaal voor dunne deuren, ideaal voor volkern
- vlakke scharnierarm, geschikt voor module systemen
- 3-D verstelbaar
- zichtbare knoop 5 mm
- opening tot 270°
- hoogteverstelling in deurdeel ±2 mm
- zijwaartse afstelling traploos instelbaar +1/-2 mm
- diepteverstelling ±1 mm
- compleet met schroeven voor volkern

Bestelnr.	Afwerking	Hoek	Opdek	Voor zijwand	Voor deur	Verpakking
033163	nikkel	270°/240°	3,5 mm	10/13 mm	10/13 mm	50
033164	nikkel	270°	7 mm	13 mm	10/13 mm	50
033165	nikkel	270°	13 mm	19 mm	10/13 mm	50

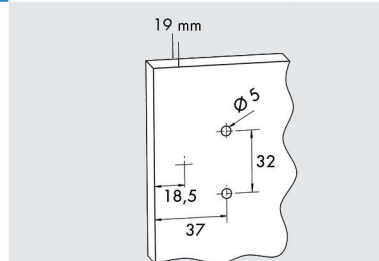
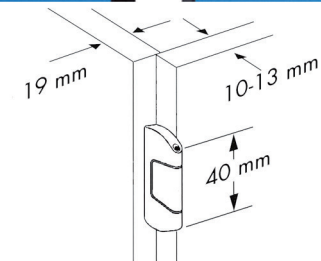
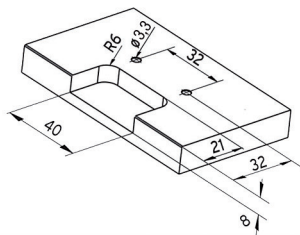

**Prämata volkernscharnieren serie 3000 voor volkern deur en houten corpus**

- speciaal voor dunne deuren, ideaal voor volkern
- vlakke scharnierarm, geschikt voor module systemen
- 3-D verstelbaar
- zichtbare knoop 5 mm
- opening tot 270°
- hoogteverstelling in deurdeel ±2 mm
- zijwaartse afstelling traploos instelbaar +1/-2 mm
- diepteverstelling ±1 mm
- compleet met schroeven voor volkern

- per verpakking

Bestelnr.	Afwerking	Hoek	Opdek	Voor zijwand	Voor deur	Verpakking
033166	nikkel	240°	7 mm	19 mm	10/13 mm	50
033167	nikkel	270°	13 mm	19 mm	10/13 mm	50

## VOLKERN SCHARNIEREN PRÄMETA

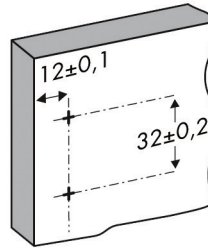
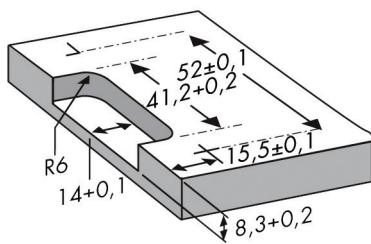
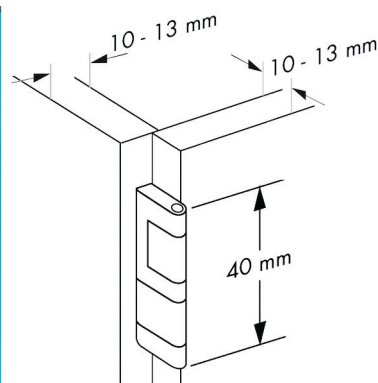
**Prämeta volkernscharnieren type 364FL51/365FL51**

- speciale scharnieren voor dunne deuren, ideaal voor volkern platen
- vlakke scharnierarm, amper 4,5 mm oploegend, geschikt voor module systemen
- opdek, half opdek of tweelingscharnier
- met snapper
- scharnierknoop 5 mm
- voor paneeldikte 10\* tot 13 mm
- opdek 3,5 (2\*) mm
- compleet met schroeven voor volkern
- \* bij 10 mm toepassen met afstandplaatjes D 1,5

Bestelnr.	Afwerking	Omschrijving	Hoek	Verpakking
031787	nikkel	enkele scharnier	240°-270°	100
031788	nikkel	dubbele scharnier	180°	50
032057	inox	enkele scharnier	240°-270°	20

**Zelfsnijdende schroeven voor volkern scharnieren type 364FL51/365FL51**

- behandeld met een speciale roestwerende coating
- per stuk

Bestelnr.	Afwerking	Lengte	Breedte	Boring	Verpakking
031789	-	9,5 mm	3,9 mm	3,4 mm	200

**Afstandplaatje type 364FL voor scharnieren type 364FL51/365FL51**

- vermindert de opdek met 1,5 mm per stuk
- per stuk

Bestelnr.	Afwerking			Verpakking
031790	-	-	-	50

GLASDEURSCHARNIEREN PRÄMETA

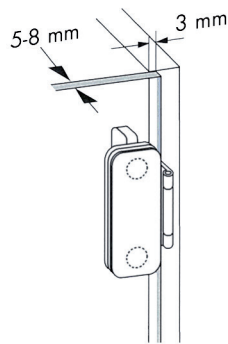

**Prämata glasdeurscharnier type 334HG51**

- opliggende deur
- scharnierknoop 5 mm
- hangnaad 3 mm
- met snapper
- compleet met schroeven en kunststof tussenringen

- per stuk

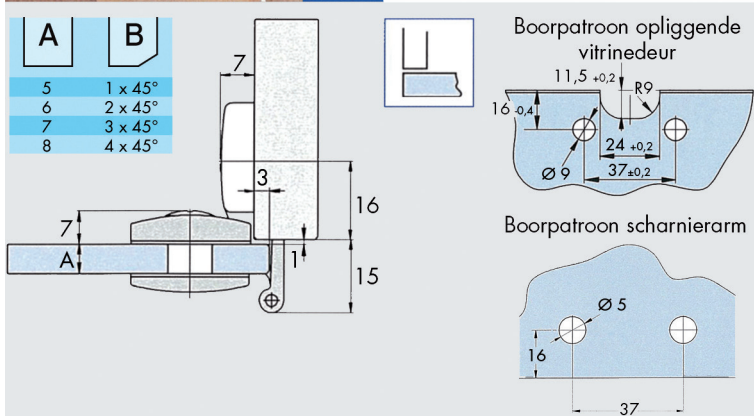

Bestelnr.	Afwerking	Voor glasdikte	Verpakking
033154	nikkel	5-8 mm	50

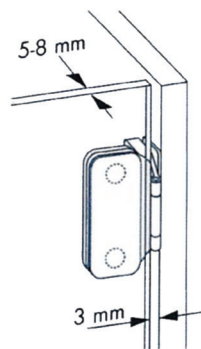

**Prämata glasdeurscharnier type 336HG51**

- inliggende deur
- scharnierknoop 5 mm
- hangnaad 3 mm
- met snapper
- compleet met schroeven en kunststof tussenringen

- per stuk

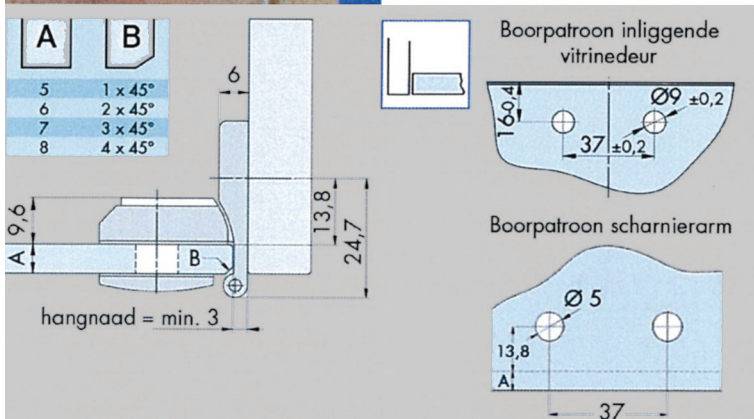

Bestelnr.	Afwerking	Voor glasdikte	Verpakking
033169	nikkel	5-8 mm	50



SCHARNIEREN: ANDERE

SCHARNIEREN: ANDERE

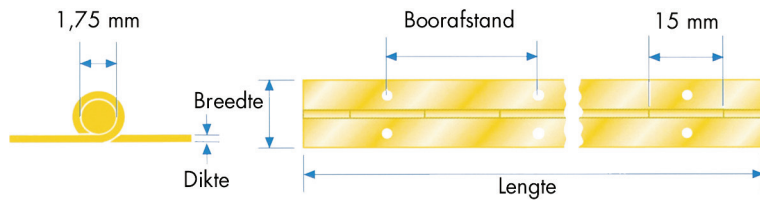

**Pianoscharnieren**  
- per stuk (1 stuk = 3,5 m)

Bestelnr.	Afwerking	Omschrijving	Lengte	Breedte	Dikte	Boorafstand	Verpakking
029969	inox	pianoscharnier	3500 mm	32 mm	0,7 mm	60,4 mm	1 m
025003	nikkel	pianoscharnier	3500 mm	32 mm	0,7 mm	60,4 mm	1 m
025005	nikkel	pianoscharnier	3500 mm	40 mm	0,7 mm	60,4 mm	1 m
101101	verzinkt	schroef voor piano-scharnier	16 mm	-	2,5 mm	-	200

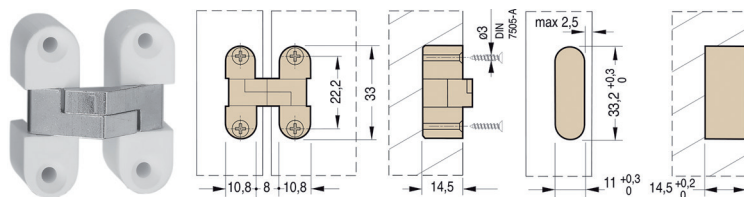

**Scharnier type ceam**  
- onzichtbare scharnier  
- per stuk

Bestelnr.	Afwerking	-	Verpakking
035001	wit/vernikkeld	-	1

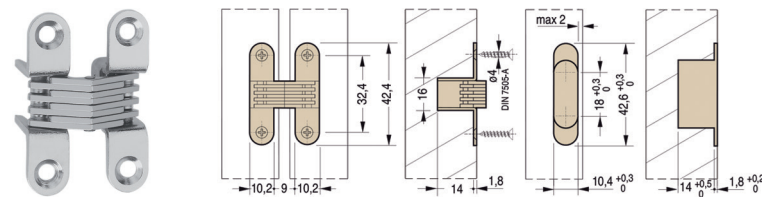

**Scharnier type 503NIK**  
- onzichtbare scharnier  
- per stuk

Bestelnr.	Afwerking	-	Verpakking
035000	vernikkeld	-	1

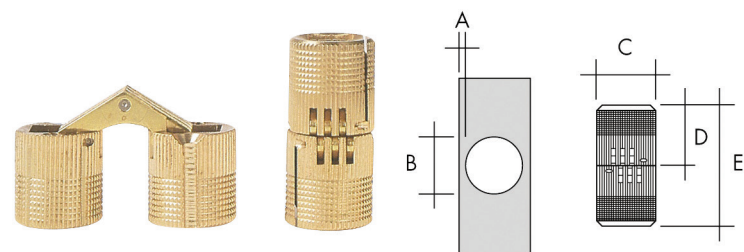

**Scharnier type usi**  
- per stuk

Bestelnr.	Afwerking	A	B	C	D	E	Verpakking
025322	koper	2 mm	10 mm	10 mm	11 mm	22 mm	48
025323	koper	2,2 mm	12 mm	12 mm	13,5 mm	27 mm	48
025324	koper	3 mm	14 mm	14 mm	15,5 mm	31 mm	24
025325	koper	3 mm	16 mm	16 mm	16,5 mm	33 mm	24

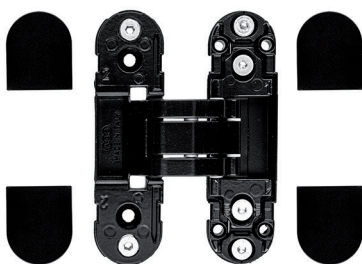

**Onzichtbare deurscharnier AGB Eclipse 2**

- 3D regelbaar
- voor blokkaderdeur

- per stuk

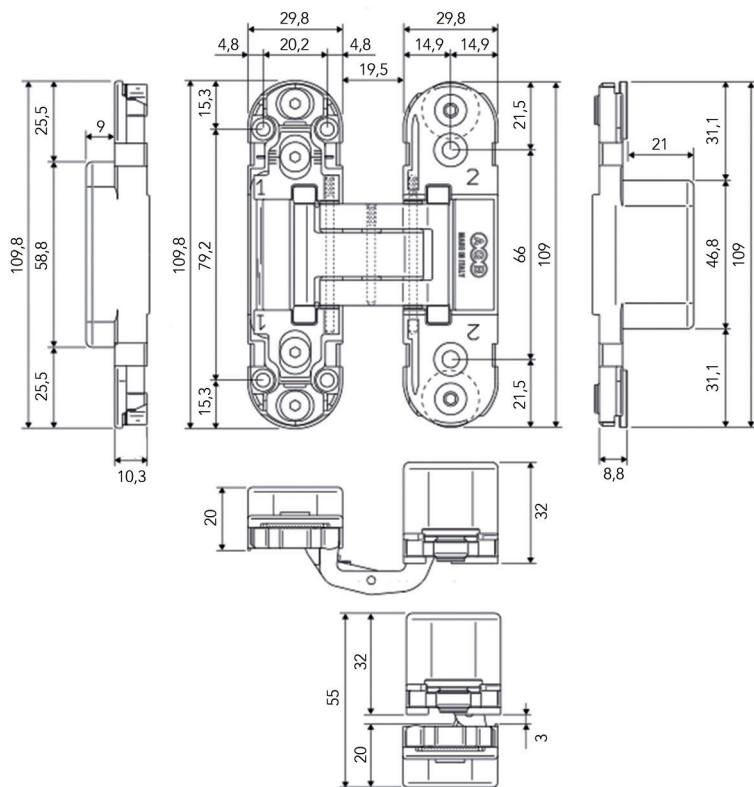

Bestelnr.	Afwerking	-	Verpakking
016120	zwart	-	1

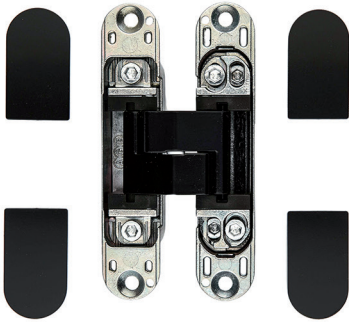

**Onzichtbare deurscharnier AGB Eclipse 3**

- 3D regelbaar
- voor invers en gewone blokkaderdeur

- per stuk

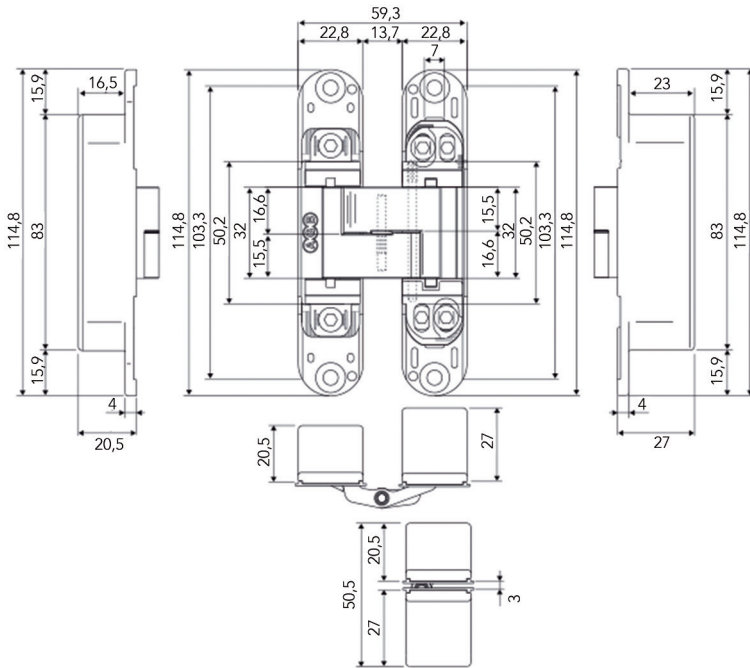

Bestelnr.	Afwerking	-	Verpakking
016121	zwart	-	1

## Notities



**Van Opstal & C° n.v.**  
**Boomsesteenweg 34, B- 2630 Aartselaar**  
T +32 (0)3- 887.40.48 • F +32 (0)3- 887.76.06 • E info@vanopstal.be  
www.vanopstal.be

**Van Opstal Nederland b.v.**  
**Minden 56, NL- 7327 AW Apeldoorn**  
T +31 (0)55- 543.03.33 • F +31 (0)55- 543.00.09 • E info@vanopstal.nl  
www.vanopstal.nl

Uw verdeler: